

# Inspiron 14

## 3000 Series

### Instrukcja serwisowa

Model komputera: Inspiron 14-3458  
Model regulacji: P60G  
Typ regulacji: P60G001



# Uwagi, przestrogi i ostrzeżenia

---



**UWAGA:** Napis UWAGA wskazuje ważną informację, która pozwala lepiej wykorzystać posiadany komputer.



**OSTRZEŻENIE:** Napis PRZESTROGA informuje o sytuacjach, w których występuje ryzyko uszkodzenia sprzętu lub utraty danych, i przedstawia sposoby uniknięcia problemu.



**PRZESTROGA:** Napis OSTRZEŻENIE informuje o sytuacjach, w których występuje ryzyko uszkodzenia sprzętu, obrażeń ciała lub śmierci.

---

**Copyright © 2015 Dell Inc. Wszelkie prawa zastrzeżone.** Ten produkt jest chroniony prawem Stanów Zjednoczonych i międzynarodowym oraz prawem własności intelektualnej. Dell™ i logo Dell są znakami towarowymi firmy Dell Inc. w Stanach Zjednoczonych i/lub innych krajach. Wszystkie pozostałe marki i nazwy handlowe wymienione w niniejszym dokumencie mogą być znakami towarowymi ich odpowiednich właścicieli.

2015 - 01

Wer. A00

# Spis treści

<b>Przed przystąpieniem do serwisowania komputera.....</b>	<b>10</b>
Przed rozpoczęciem pracy .....	10
Instrukcje dotyczące bezpieczeństwa.....	10
Zalecane narzędzia.....	11
<b>Po zakończeniu serwisowania komputera.....</b>	<b>12</b>
<b>Wymontowywanie akumulatora.....</b>	<b>13</b>
Procedura.....	13
<b>Instalowanie akumulatora.....</b>	<b>14</b>
Procedura.....	14
<b>Wymontowywanie pokrywy dolnej.....</b>	<b>15</b>
Przed wykonaniem procedury.....	15
Procedura.....	15
<b>Instalowanie pokrywy dolnej.....</b>	<b>16</b>
Procedura.....	16
Po wykonaniu procedury.....	16
<b>Wymontowywanie dysku twardego.....</b>	<b>17</b>
Przed wykonaniem procedury.....	17
Procedura.....	17
<b>Instalowanie dysku twardego.....</b>	<b>20</b>
Procedura.....	20
Po wykonaniu procedury.....	20

<b>Wymontowywanie modułów pamięci.....</b>	<b>21</b>
Przed wykonaniem procedury.....	21
Procedura.....	21
<b>Instalowanie modułów pamięci.....</b>	<b>23</b>
Procedura.....	23
Po wykonaniu procedury.....	24
<b>Wymontowywanie karty sieci bezprzewodowej.....</b>	<b>25</b>
Przed wykonaniem procedury.....	25
Procedura.....	25
<b>Instalowanie karty sieci bezprzewodowej.....</b>	<b>27</b>
Procedura.....	27
Po wykonaniu procedury.....	27
<b>Wymontowywanie klawiatury.....</b>	<b>28</b>
Przed wykonaniem procedury.....	28
Procedura.....	28
<b>Instalowanie klawiatury.....</b>	<b>31</b>
Procedura.....	31
Po wykonaniu procedury.....	31
<b>Wymontowywanie podparcia dłoni.....</b>	<b>32</b>
Przed wykonaniem procedury.....	32
Procedura.....	32
<b>Instalowanie podparcia dłoni.....</b>	<b>37</b>
Procedura.....	37
Po wykonaniu procedury.....	37

<b>Wymontowywanie tabliczki dotykowej.....</b>	<b>38</b>
Przed wykonaniem procedury.....	38
Procedura.....	38
<b>Instalowanie tabliczki dotykowej.....</b>	<b>41</b>
Procedura.....	41
Po wykonaniu procedury.....	41
<b>Wymontowywanie płyty przycisku zasilania.....</b>	<b>42</b>
Przed wykonaniem procedury.....	42
Procedura.....	42
<b>Instalowanie płyty przycisku zasilania.....</b>	<b>44</b>
Procedury.....	44
Po wykonaniu procedury.....	44
<b>Wymontowywanie głośników.....</b>	<b>45</b>
Przed wykonaniem procedury.....	45
Procedura.....	45
<b>Instalowanie głośników.....</b>	<b>47</b>
Procedura.....	47
Po wykonaniu procedury.....	47
<b>Wymontowanie płyty we/wy.....</b>	<b>48</b>
Przed wykonaniem procedury.....	48
Procedura.....	48
<b>Instalowanie płyty we/wy.....</b>	<b>50</b>
Procedura.....	50
Po wykonaniu procedury.....	50

<b>Wymontowywanie płyty systemowej.....</b>	<b>51</b>
Przed wykonaniem procedury.....	51
Procedura.....	51
<b>Instalowanie płyty systemowej.....</b>	<b>54</b>
Procedura.....	54
Po wykonaniu procedury.....	54
<b>Wymontowywanie baterii pastylkowej.....</b>	<b>56</b>
Przed wykonaniem procedury.....	56
Procedura.....	56
<b>Instalowanie baterii pastylkowej.....</b>	<b>58</b>
Procedura.....	58
Po wykonaniu procedury.....	58
<b>Wymontowywanie zestawu chłodzenia.....</b>	<b>59</b>
Przed wykonaniem procedury.....	59
Procedura.....	59
<b>Instalowanie zestawu chłodzenia.....</b>	<b>61</b>
Procedura.....	61
Po wykonaniu procedury.....	61
<b>Wymontowywanie wentylatora.....</b>	<b>62</b>
Przed wykonaniem procedury.....	62
Procedura.....	62
<b>Instalowanie wentylatora.....</b>	<b>64</b>
Procedura.....	64
Po wykonaniu procedury.....	64

<b>Wymontowywanie zestawu wyświetlacza.....</b>	<b>65</b>
Przed wykonaniem procedury.....	65
Procedura.....	65
<b>Instalowanie zestawu wyświetlacza.....</b>	<b>70</b>
Procedura.....	70
Po wykonaniu procedury.....	70
<b>Wymontowywanie osłony wyświetlacza.....</b>	<b>71</b>
Przed wykonaniem procedury.....	71
Procedura.....	71
<b>Instalowanie osłony wyświetlacza.....</b>	<b>73</b>
Procedura.....	73
Po wykonaniu procedury.....	73
<b>Wymontowywanie panelu wyświetlacza.....</b>	<b>74</b>
Przed wykonaniem procedury.....	74
Procedura.....	74
<b>Instalowanie panelu wyświetlacza.....</b>	<b>77</b>
Procedura.....	77
Po wykonaniu procedury.....	77
<b>Wymontowywanie zawiasów wyświetlacza.....</b>	<b>78</b>
Przed wykonaniem procedury.....	78
Procedura.....	78
<b>Instalowanie zawiasów wyświetlacza.....</b>	<b>80</b>
Procedura.....	80
Po wykonaniu procedury.....	80

<b>Wymontowywanie pokrywy tylnej wyświetlacza.....</b>	<b>81</b>
Przed wykonaniem procedury.....	81
Procedura.....	81
<b>Instalowanie pokrywy tylnej wyświetlacza.....</b>	<b>83</b>
Procedura.....	83
Po wykonaniu procedury.....	83
<b>Wymontowywanie kamery.....</b>	<b>84</b>
Przed wykonaniem procedury.....	84
Procedura.....	84
<b>Instalowanie kamery.....</b>	<b>86</b>
Procedura.....	86
Po wykonaniu procedury.....	86
<b>Wymontowywanie gniazda zasilacza.....</b>	<b>87</b>
Przed wykonaniem procedury.....	87
Procedura.....	87
<b>Instalowanie gniazda zasilacza.....</b>	<b>89</b>
Procedura.....	89
Po wykonaniu procedury.....	89
<b>Wymontowywanie podstawy komputera.....</b>	<b>90</b>
Przed wykonaniem procedury.....	90
Procedura.....	90
<b>Instalowanie podstawy komputera.....</b>	<b>92</b>
Procedura.....	92
Po wykonaniu procedury.....	92
<b>Ładowanie systemu BIOS.....</b>	<b>93</b>



<b>Uzyskiwanie pomocy i kontakt z firmą Dell.....</b>	<b>94</b>
Narzędzia pomocy technicznej do samodzielnego wykorzystania.....	94
Kontakt z firmą Dell.....	94

# Przed przystąpieniem do serwisowania komputera

---

 **OSTRZEŻENIE:** Karty i podzespoły należy trzymać za krawędzie i unikać dotykania wtyków i złączy.

 **UWAGA:** W zależności od zamówionej konfiguracji posiadany komputer może wyglądać nieco inaczej niż na ilustracjach w tym dokumencie.

## Przed rozpoczęciem pracy

- 1 Zapisz i zamknij wszystkie otwarte pliki, a także zamknij wszystkie otwarte aplikacje.
- 2 Wyłącz komputer.
  - Windows 8.1: Na ekranie **Start** kliknij lub stuknij ikonę zasilania  → **Zamknij**.
  - Windows 7: Kliknij lub stuknij kolejno opcje **Start** → **Zamknij**.









 **UWAGA:** Jeśli używasz innego systemu operacyjnego, wyłącz komputer zgodnie z instrukcjami odpowiednimi dla tego systemu.

- 3 Odłącz komputer i wszystkie urządzenia peryferyjne od gniazdek elektrycznych.
- 4 Odłącz od komputera wszystkie kable, np. telefoniczne, sieciowe itd.
- 5 Odłącz od komputera wszystkie urządzenia peryferyjne, np. klawiaturę, mysz, monitor itd.
- 6 Wyjmij z komputera wszystkie karty pamięci i dyski optyczne.

## Instrukcje dotyczące bezpieczeństwa

Aby uchronić komputer przed uszkodzeniem i zapewnić sobie bezpieczeństwo, należy przestrzegać następujących zaleceń dotyczących bezpieczeństwa.

 **PRZESTROGA:** Przed przystąpieniem do wykonywania czynności wymagających otwarcia obudowy komputera należy zapoznać się z instrukcjami dotyczącymi bezpieczeństwa dostarczonymi z komputerem. Dodatkowe zalecenia dotyczące bezpieczeństwa można znaleźć na stronie Regulatory Compliance (Informacje o zgodności z przepisami prawnymi) pod adresem [dell.com/regulatory\\_compliance](http://dell.com/regulatory_compliance).

-  **PRZESTROGA:** Przed otwarciem obudowy komputera lub zdjęciem paneli należy odłączyć wszystkie źródła zasilania. Po zakończeniu pracy należy najpierw zainstalować wszystkie pokrywy i panele oraz wkręcić śruby, a dopiero potem podłączyć zasilanie.
-  **OSTRZEŻENIE:** Aby uniknąć uszkodzenia komputera, należy pracować na płaskiej i czystej powierzchni.
-  **OSTRZEŻENIE:** Karty i podzespoły należy trzymać za krawędzie i unikać dotykania wtyków i złączy.
-  **OSTRZEŻENIE:** Użytkownik powinien rozwiązywać problemy i wykonywać czynności naprawcze tylko w takim zakresie, w jakim został do tego upoważniony lub poinstruowany przez zespół pomocy technicznej firmy Dell. Uszkodzenia wynikające z napraw serwisowych nieautoryzowanych przez firmę Dell nie są objęte gwarancją. Więcej informacji zawierają instrukcje dotyczące bezpieczeństwa dostarczone z komputerem i dostępne na stronie internetowej [dell.com/regulatory\\_compliance](http://dell.com/regulatory_compliance).
-  **OSTRZEŻENIE:** Przed dotknięciem jakiegokolwiek elementu wewnątrz komputera należy pozbyć się ładunków elektrostatycznych z ciała, dotykając dowolnej nielakierowanej metalowej powierzchni, np. metalowych elementów z tyłu komputera. Podczas pracy należy okresowo dotykać nielakierowanej powierzchni metalowej w celu odprowadzenia ładunków elektrostatycznych, które mogłyby spowodować uszkodzenie wewnętrznych elementów.
-  **OSTRZEŻENIE:** Przy odłączaniu kabla należy pociągnąć za wtyczkę lub uchwyt, a nie za sam kabel. Niektóre kable mają złącza z zatrzaskami lub nakrętki, które należy otworzyć lub odkręcić przed odłączeniem kabla. Odłączając kable, należy je trzymać w linii prostej, aby uniknąć wygięcia styków w złączach. Podłączając kable, należy zwrócić uwagę na prawidłowe zorientowanie złączy i gniazd.
-  **OSTRZEŻENIE:** Kabel sieciowy należy odłączyć najpierw od komputera, a następnie od urządzenia sieciowego.
-  **OSTRZEŻENIE:** Jeśli w czytniku kart pamięci znajduje się karta, należy ją nacisnąć i wyjąć.

## Zalecane narzędzia

Procedury przedstawione w tym dokumencie mogą wymagać użycia następujących narzędzi:

- Wkrętak krzyżakowy
- Rysik z tworzywa sztucznego

# Po zakończeniu serwisowania komputera

---

 **OSTRZEŻENIE:** Pozostawienie nieużywanych lub nieprzykręconych śrub wewnątrz komputera może poważnie uszkodzić komputer.

- 1 Przykręć wszystkie śruby i sprawdź, czy żadne nieużywane śruby nie pozostały wewnątrz komputera.
- 2 Podłącz do komputera wszelkie urządzenia zewnętrzne, peryferyjne i kable odłączone przed przystąpieniem do pracy.
- 3 Zainstaluj karty pamięci, dyski i wszelkie inne elementy wymontowane przed przystąpieniem do pracy.
- 4 Podłącz komputer i wszystkie urządzenia peryferyjne do gniazdek elektrycznych.
- 5 Włącz komputer.

# Wymontowywanie akumulatora



**PRZESTROGA:** Przed przystąpieniem do wykonywania czynności wymagających otwarcia obudowy komputera należy zapoznać się z instrukcjami dotyczącymi bezpieczeństwa dostarczonymi z komputerem i wykonać procedurę przedstawioną w sekcji [Przed rozpoczęciem serwisowania komputera](#). Po zakończeniu pracy należy wykonać procedurę przedstawioną w sekcji [Po zakończeniu serwisowania komputera](#). Dodatkowe zalecenia dotyczące bezpieczeństwa można znaleźć na stronie Regulatory Compliance (Informacje o zgodności z przepisami prawnymi) pod adresem [dell.com/regulatory\\_compliance](http://dell.com/regulatory_compliance).

## Procedura

- 1 Zamknij wyświetlacz i odwróć komputer spodem do góry.
- 2 Przesuń zwalnicznik zatrzasku wnętrza akumulatora w położenie otwarte.
- 3 Wymij akumulator pod kątem z wnętrza.

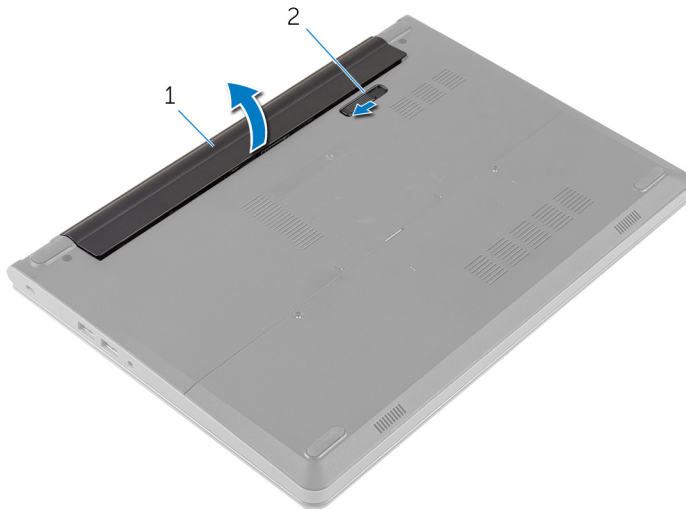

1 akumulator

2 zwalnicznik zatrzasku wnętrza akumulatora

- 4 Odwróć komputer i otwórz wyświetlacz.
- 5 Naciśnij i przytrzymaj przez 5 sekund przycisk zasilania, aby odprowadzić ładunki elektryczne z płyty systemowej.

# Instalowanie akumulatora

---



**PRZESTROGA:** Przed przystąpieniem do wykonywania czynności wymagających otwarcia obudowy komputera należy zapoznać się z instrukcjami dotyczącymi bezpieczeństwa dostarczonymi z komputerem i wykonać procedurę przedstawioną w sekcji [Przed rozpoczęciem serwisowania komputera](#). Po zakończeniu pracy należy wykonać procedurę przedstawioną w sekcji [Po zakończeniu serwisowania komputera](#). Dodatkowe zalecenia dotyczące bezpieczeństwa można znaleźć na stronie Regulatory Compliance (Informacje o zgodności z przepisami prawnymi) pod adresem [dell.com/regulatory\\_compliance](http://dell.com/regulatory_compliance).

## Procedura

- 1 Zamknij wyświetlacz i odwróć komputer spodem do góry.
- 2 Umieść akumulator we wnęce akumulatora i zatrzasknij, aby go zamocować.



**UWAGA:** Upewnij się, że zatrzask zwalniający akumulator jest zabezpieczony.

# Wymontowywanie pokrywy dolnej



**PRZESTROGA:** Przed przystąpieniem do wykonywania czynności wymagających otwarcia obudowy komputera należy zapoznać się z instrukcjami dotyczącymi bezpieczeństwa dostarczonymi z komputerem i wykonać procedurę przedstawioną w sekcji [Przed rozpoczęciem serwisowania komputera](#). Po zakończeniu pracy należy wykonać procedurę przedstawioną w sekcji [Po zakończeniu serwisowania komputera](#). Dodatkowe zalecenia dotyczące bezpieczeństwa można znaleźć na stronie Regulatory Compliance (Informacje o zgodności z przepisami prawnymi) pod adresem [dell.com/regulatory\\_compliance](http://dell.com/regulatory_compliance).

## Przed wykonaniem procedury

Wymontuj [akumulator](#).

## Procedura

- 1 Wykręć śruby mocujące pokrywę dolną do podstawy komputera.
- 2 Ostrożnie podważ palcami pokrywę dolną, aby ją oddzielić od podstawy komputera.

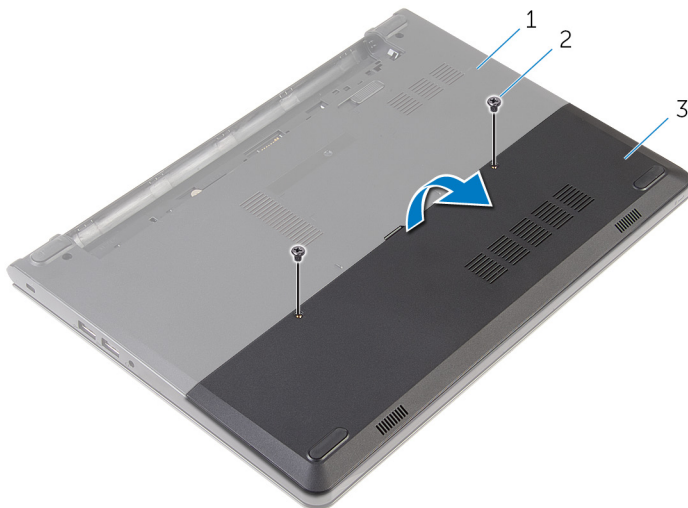

1 podstawa komputera

2 śruby (2)

3 pokrywa dolna

# Instalowanie pokrywy dolnej

---



**PRZESTROGA:** Przed przystąpieniem do wykonywania czynności wymagających otwarcia obudowy komputera należy zapoznać się z instrukcjami dotyczącymi bezpieczeństwa dostarczonymi z komputerem i wykonać procedurę przedstawioną w sekcji [Przed rozpoczęciem serwisowania komputera](#). Po zakończeniu pracy należy wykonać procedurę przedstawioną w sekcji [Po zakończeniu serwisowania komputera](#). Dodatkowe zalecenia dotyczące bezpieczeństwa można znaleźć na stronie Regulatory Compliance (Informacje o zgodności z przepisami prawnymi) pod adresem [dell.com/regulatory\\_compliance](http://dell.com/regulatory_compliance).

## Procedura

- 1 Wsuń zaczepy w pokrywie dolnej do szczelin w podstawie komputera i wciśnij pokrywę dolną na miejsce.
- 2 Wkręć śruby mocujące pokrywę dolną do podstawy komputera.



## Po wykonaniu procedury

Zainstaluj [akumulator](#).



# Wymontowywanie dysku twardego

---

-  **PRZESTROGA:** Przed przystąpieniem do wykonywania czynności wymagających otwarcia obudowy komputera należy zapoznać się z instrukcjami dotyczącymi bezpieczeństwa dostarczonymi z komputerem i wykonać procedurę przedstawioną w sekcji [Przed rozpoczęciem serwisowania komputera](#). Po zakończeniu pracy należy wykonać procedurę przedstawioną w sekcji [Po zakończeniu serwisowania komputera](#). Dodatkowe zalecenia dotyczące bezpieczeństwa można znaleźć na stronie Regulatory Compliance (Informacje o zgodności z przepisami prawnymi) pod adresem [dell.com/regulatory\\_compliance](http://dell.com/regulatory_compliance).
-  **OSTRZEŻENIE:** Dyski twarde są delikatne i należy obchodzić się z nimi bardzo ostrożnie.
-  **OSTRZEŻENIE:** Nie należy wyjmować dysku twardego, gdy komputer jest włączony lub w stanie uśpienia, ponieważ może to spowodować utratę danych.

## Przed wykonaniem procedury

- 1 Wymontuj [akumulator](#).
- 2 Wymontuj [pokrywę dolną](#).

## Procedura

- 1 Wykręć śruby mocujące zestaw dysku twardego do podstawy komputera.
- 2 Podnieś zatrzask i odłącz kabel dysku twardego od płyty systemowej.

- 3** Wyjmij zestaw dysku twardego z podstawy komputera.

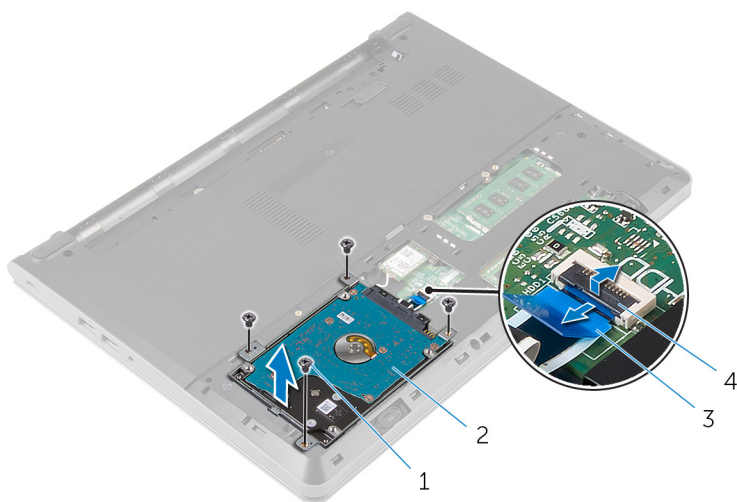

- |   |                      |   |                       |
|---|----------------------|---|-----------------------|
| 1 | śruby (4)            | 2 | zestaw dysku twardego |
| 3 | kabel dysku twardego | 4 | zatrzask              |

- 4** Wykręć śruby mocujące wspornik do zestawu dysku twardego.  
**5** Zdejmij wspornik z zestawu dysku twardego.

6 Oddziel przejściówkę od dysku twardego.

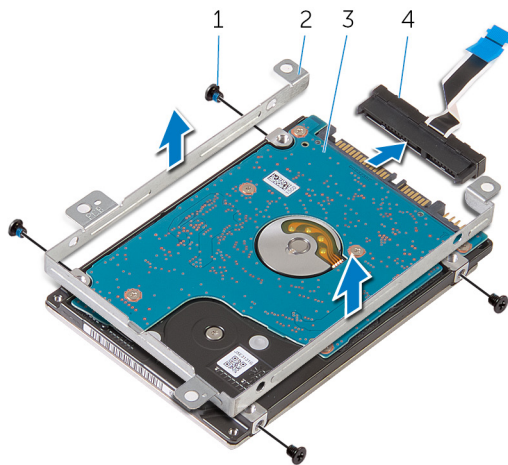

1 śruby (4)

2 wspornik dysku twardego

3 dysk twardy

4 przejściówka

# Instalowanie dysku twardego

---

 **PRZESTROGA:** Przed przystąpieniem do wykonywania czynności wymagających otwarcia obudowy komputera należy zapoznać się z instrukcjami dotyczącymi bezpieczeństwa dostarczonymi z komputerem i wykonać procedurę przedstawioną w sekcji [Przed rozpoczęciem serwisowania komputera](#). Po zakończeniu pracy należy wykonać procedurę przedstawioną w sekcji [Po zakończeniu serwisowania komputera](#). Dodatkowe zalecenia dotyczące bezpieczeństwa można znaleźć na stronie Regulatory Compliance (Informacje o zgodności z przepisami prawnymi) pod adresem [dell.com/regulatory\\_compliance](http://dell.com/regulatory_compliance).

 **OSTRZEŻENIE:** Dyski twarde są delikatne i należy obchodzić się z nimi bardzo ostrożnie.

## Procedura

- 1 Podłącz przejściówkę do dysku twardego.
- 2 Dopasuj otwory na śruby we wsporniku dysku twardego do otworów w zestawie dysku twardego.
- 3 Wkręć śruby mocujące wspornik do zestawu dysku twardego.
- 4 Dopasuj otwory na śruby w zestawie dysku twardego do otworów w podstawie komputera.
- 5 Wkręć śruby mocujące zestaw dysku twardego do podstawy komputera.
- 6 Podłącz kabel dysku twardego do złącza na płycie systemowej i naciśnij zatrzask złącza, aby umocować kabel.

## Po wykonaniu procedury

- 1 Zainstaluj [pokrywę dolną](#).
- 2 Zainstaluj [akumulator](#).

# Wymontowywanie modułów pamięci

---



**PRZESTROGA:** Przed przystąpieniem do wykonywania czynności wymagających otwarcia obudowy komputera należy zapoznać się z instrukcjami dotyczącymi bezpieczeństwa dostarczonymi z komputerem i wykonać procedurę przedstawioną w sekcji [Przed rozpoczęciem serwisowania komputera](#). Po zakończeniu pracy należy wykonać procedurę przedstawioną w sekcji [Po zakończeniu serwisowania komputera](#). Dodatkowe zalecenia dotyczące bezpieczeństwa można znaleźć na stronie Regulatory Compliance (Informacje o zgodności z przepisami prawnymi) pod adresem [dell.com/regulatory\\_compliance](http://dell.com/regulatory_compliance).

## Przed wykonaniem procedury

- 1 Wymontuj [akumulator](#).
- 2 Wymontuj [pokrywę dolną](#).

## Procedura

- 1 Rozciągnij palcami zaciski mocujące po obu stronach każdego złącza modułu pamięci, aż moduł odskoczy.

2 Przesuń i wyjmij moduł pamięci z gniazda.

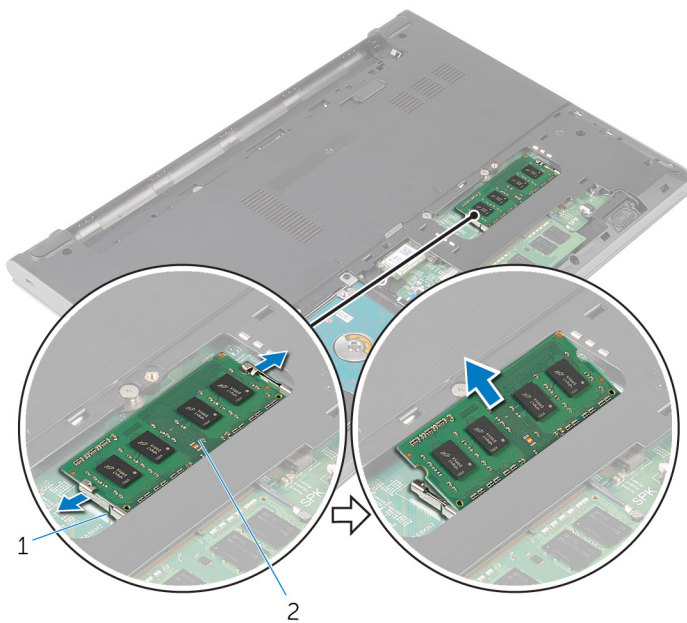

1 zaciski mocujące (2)

2 moduł pamięci

# Instalowanie modułów pamięci

---



**PRZESTROGA:** Przed przystąpieniem do wykonywania czynności wymagających otwarcia obudowy komputera należy zapoznać się z instrukcjami dotyczącymi bezpieczeństwa dostarczonymi z komputerem i wykonać procedurę przedstawioną w sekcji [Przed rozpoczęciem serwisowania komputera](#). Po zakończeniu pracy należy wykonać procedurę przedstawioną w sekcji [Po zakończeniu serwisowania komputera](#). Dodatkowe zalecenia dotyczące bezpieczeństwa można znaleźć na stronie Regulatory Compliance (Informacje o zgodności z przepisami prawnymi) pod adresem [dell.com/regulatory\\_compliance](http://dell.com/regulatory_compliance).

## Procedura

- 1 Dopasuj wycięcie w module pamięci do wypustki w gnieździe.

- 2 Włóż moduł pamięci do gniazda pod kątem i dociśnij, aż zostanie osadzony.

 **UWAGA:** Jeśli nie usłyszysz kliknięcia, wyjmij moduł pamięci i zainstaluj go ponownie.

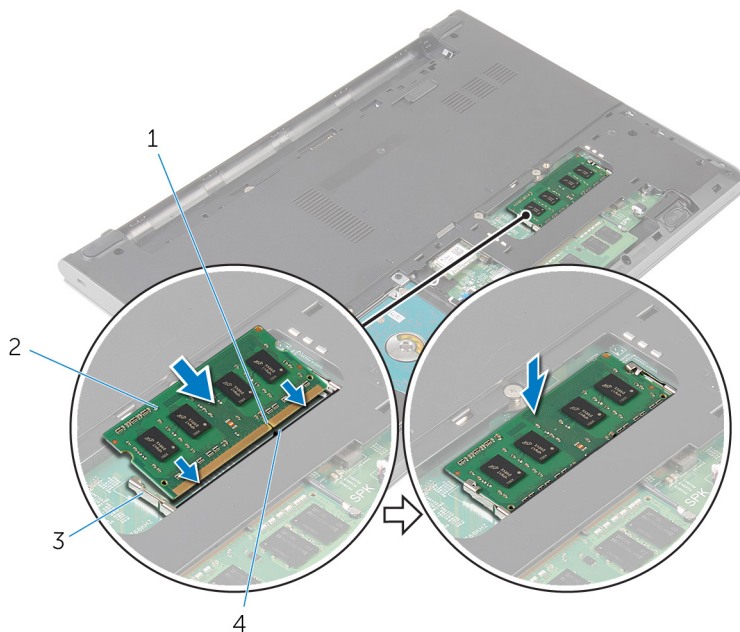

- |   |                      |   |               |
|---|----------------------|---|---------------|
| 1 | wycięcie             | 2 | moduł pamięci |
| 3 | zaciski mocujące (2) | 4 | zaczep        |

## Po wykonaniu procedury

- 1 Zainstaluj [pokrywę dolną](#).
- 2 Zainstaluj [akumulator](#).



# Wymontowywanie karty sieci bezprzewodowej

---



**PRZESTROGA:** Przed przystąpieniem do wykonywania czynności wymagających otwarcia obudowy komputera należy zapoznać się z instrukcjami dotyczącymi bezpieczeństwa dostarczonymi z komputerem i wykonać procedurę przedstawioną w sekcji [Przed rozpoczęciem serwisowania komputera](#). Po zakończeniu pracy należy wykonać procedurę przedstawioną w sekcji [Po zakończeniu serwisowania komputera](#). Dodatkowe zalecenia dotyczące bezpieczeństwa można znaleźć na stronie Regulatory Compliance (Informacje o zgodności z przepisami prawnymi) pod adresem [dell.com/regulatory\\_compliance](http://dell.com/regulatory_compliance).

## Przed wykonaniem procedury

- 1 Wymontuj [akumulator](#).
- 2 Wymontuj [pokrywę dolną](#).

## Procedura

- 1 Odłącz kable antenowe od karty sieci bezprzewodowej.
- 2 Wykręć śrubę mocującą kartę sieci bezprzewodowej do płyty systemowej.

**3** Przesuń i wyjmij kartę sieci bezprzewodowej z gniazda.

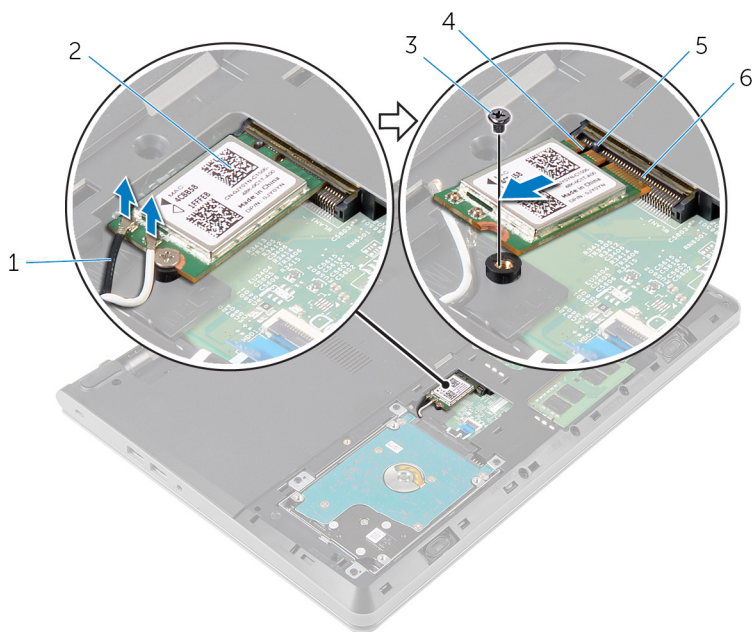

1 kable antenowe (2)

3 śruba

5 zaczep

2 karta sieci bezprzewodowej

4 wycięcie

6 gniazdo karty sieci bezprzewodowej

# Instalowanie karty sieci bezprzewodowej

---

 **PRZESTROGA:** Przed przystąpieniem do wykonywania czynności wymagających otwarcia obudowy komputera należy zapoznać się z instrukcjami dotyczącymi bezpieczeństwa dostarczonymi z komputerem i wykonać procedurę przedstawioną w sekcji [Przed rozpoczęciem serwisowania komputera](#). Po zakończeniu pracy należy wykonać procedurę przedstawioną w sekcji [Po zakończeniu serwisowania komputera](#). Dodatkowe zalecenia dotyczące bezpieczeństwa można znaleźć na stronie Regulatory Compliance (Informacje o zgodności z przepisami prawnymi) pod adresem [dell.com/regulatory\\_compliance](http://dell.com/regulatory_compliance).

## Procedura

 **OSTRZEŻENIE:** Aby uniknąć uszkodzenia karty sieci bezprzewodowej, nie należy umieszczać pod kartą żadnych kabli.

- 1 Dopasuj wycięcie na karcie sieci bezprzewodowej do zaczepu na gnieździe karty bezprzewodowej i wsuń kartę do gniazda.
- 2 Dociśnij drugi koniec karty sieci bezprzewodowej i wkręć śrubę mocującą kartę sieci bezprzewodowej do gniazda na płycie systemowej.
- 3 Podłącz kable antenowe do karty sieci bezprzewodowej.

---

Złącza na karcie sieci bezprzewodowej	Kolor kabla antenowego
Kabel główny (biały trójkąt)	Biały
Kabel pomocniczy (czarny trójkąt)	Czarny

---

## Po wykonaniu procedury

- 1 Zainstaluj [pokrywę dolną](#).
- 2 Zainstaluj [akumulator](#).

# Wymontowywanie klawiatury

---



**PRZESTROGA:** Przed przystąpieniem do wykonywania czynności wymagających otwarcia obudowy komputera należy zapoznać się z instrukcjami dotyczącymi bezpieczeństwa dostarczonymi z komputerem i wykonać procedurę przedstawioną w sekcji [Przed rozpoczęciem serwisowania komputera](#). Po zakończeniu pracy należy wykonać procedurę przedstawioną w sekcji [Po zakończeniu serwisowania komputera](#). Dodatkowe zalecenia dotyczące bezpieczeństwa można znaleźć na stronie Regulatory Compliance (Informacje o zgodności z przepisami prawnymi) pod adresem [dell.com/regulatory\\_compliance](http://dell.com/regulatory_compliance).

## Przed wykonaniem procedury

Wymontuj [akumulator](#).

## Procedura

- 1 Rysikiem z tworzywa sztucznego delikatnie uwolnij zaczepy mocujące klawiaturę do zestawu podparcia dłoni.

- 2 Ostrożnie odwróć klawiaturę i umieść ją na podparciu dłoni.



1 zaczepy (5)

2 rysik z tworzywa sztucznego

3 klawiatura

4 zestaw podparcia dłoni

- 3 Podnieś zatrzask i odłącz kabel klawiatury od płyty systemowej.

4 Wyjmij klawiaturę razem z kablem z zestawu podparcia dłoni.

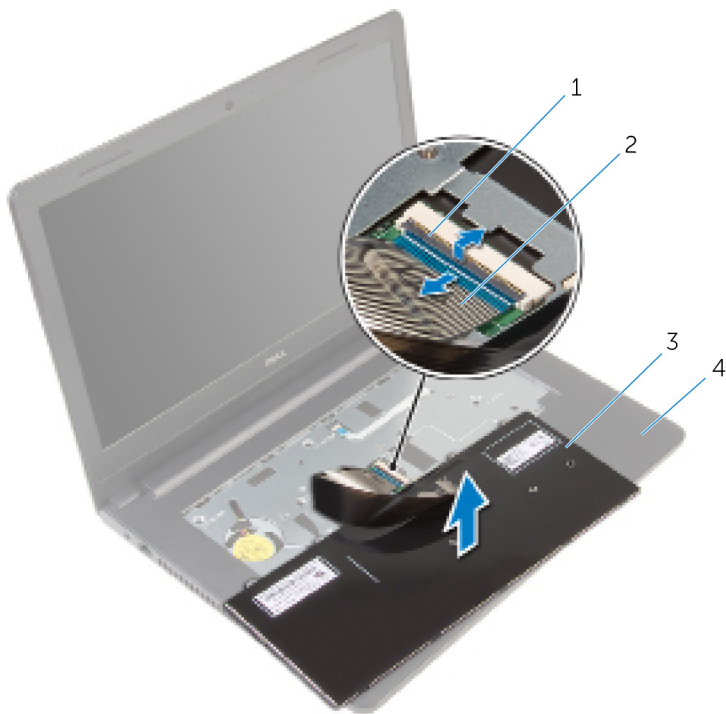

1 zatrzask  
3 klawiatura

2 kabel klawiatury  
4 zestaw podparcia dłoni

# Instalowanie klawiatury

---



**PRZESTROGA:** Przed przystąpieniem do wykonywania czynności wymagających otwarcia obudowy komputera należy zapoznać się z instrukcjami dotyczącymi bezpieczeństwa dostarczonymi z komputerem i wykonać procedurę przedstawioną w sekcji [Przed rozpoczęciem serwisowania komputera](#). Po zakończeniu pracy należy wykonać procedurę przedstawioną w sekcji [Po zakończeniu serwisowania komputera](#). Dodatkowe zalecenia dotyczące bezpieczeństwa można znaleźć na stronie Regulatory Compliance (Informacje o zgodności z przepisami prawnymi) pod adresem [dell.com/regulatory\\_compliance](http://dell.com/regulatory_compliance).

## Procedura

- 1 Podłącz kabel klawiatury do złącza na płycie systemowej i naciśnij zatrzask złącza, aby umocować kabel.
- 2 Ostrożnie odwróć klawiaturę, wsuń zaczepy na klawiaturze do szczelin w zestawie podparcia dłoni i wciśnij klawiaturę na miejsce.

## Po wykonaniu procedury

Zainstaluj [akumulator](#).

# Wymontowywanie podparcia dłoni

---



**PRZESTROGA:** Przed przystąpieniem do wykonywania czynności wymagających otwarcia obudowy komputera należy zapoznać się z instrukcjami dotyczącymi bezpieczeństwa dostarczonymi z komputerem i wykonać procedurę przedstawioną w sekcji [Przed rozpoczęciem serwisowania komputera](#). Po zakończeniu pracy należy wykonać procedurę przedstawioną w sekcji [Po zakończeniu serwisowania komputera](#). Dodatkowe zalecenia dotyczące bezpieczeństwa można znaleźć na stronie Regulatory Compliance (Informacje o zgodności z przepisami prawnymi) pod adresem [dell.com/regulatory\\_compliance](http://dell.com/regulatory_compliance).

## Przed wykonaniem procedury

- 1 Wymontuj [akumulator](#).
- 2 Wymontuj [pokrywę dolną](#).
- 3 Wykonaj punkty od 1 do 3 procedury „[Wymontowywanie dysku twardego](#)”.
- 4 Wymontuj [klawiaturę](#).

## Procedura

- 1 Wykręć śruby mocujące zestaw podparcia dłoni do podstawy komputera.



- 2 Podnieś zatrzaski, aby odłączyć kabel tabliczki dotykowej i kabel przycisku zasilania od płyty systemowej.

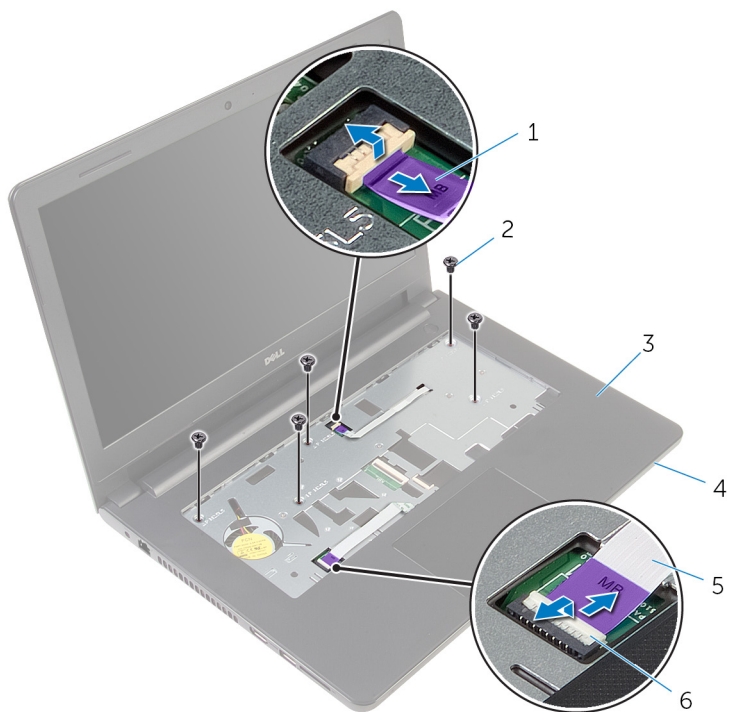

- |   |                           |   |                    |
|---|---------------------------|---|--------------------|
| 1 | kabel przycisku zasilania | 2 | śruby (5)          |
| 3 | zestaw podparcia dłoni    | 4 | podstawa komputera |
| 5 | kabel tabliczki dotykowej | 6 | zatrzaski (2)      |

- 3 Zamknij wyświetlacz i odwróć komputer spodem do góry.  
4 Wykręć śruby mocujące zestaw podparcia dłoni do podstawy komputera.

5 Odłącz kabel głośnika od płyty systemowej.

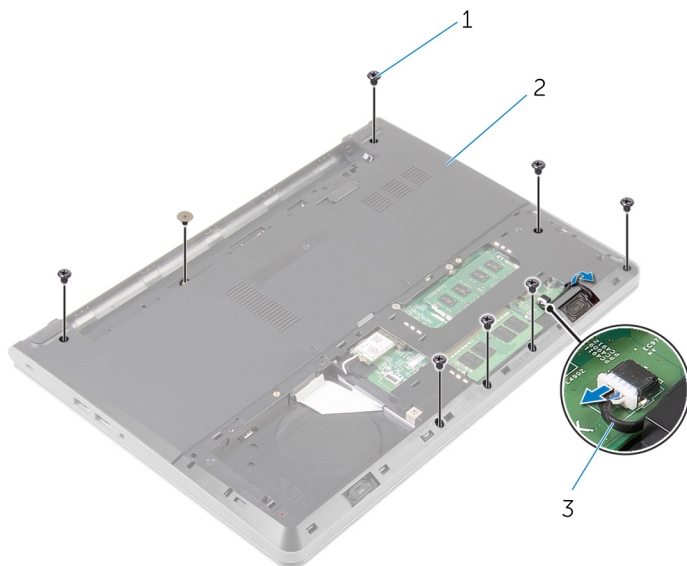

1 śruby (8)

2 podstawa komputera

3 kabel głośników

- 6 Unieś podstawę komputera i rysikiem z tworzywa sztucznego podważ zestaw podparcia dłoni, aby go wyjąć z podstawy komputera.

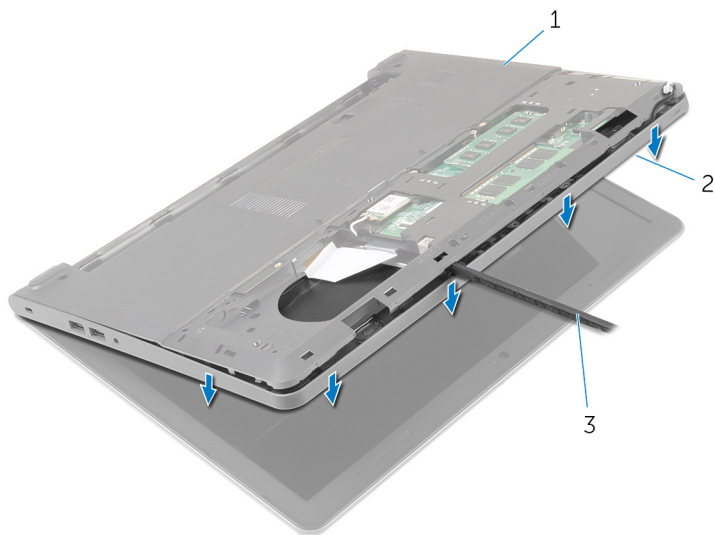

1 podstawa komputera

2 zestaw podparcia dłoni

3 rysik z tworzywa sztucznego

- 7 Odwróć komputer i otwórz wyświetlacz, odchylając go najdalej, jak to możliwe.

- 8 Unieś zestaw podparcia dłoni pod kątem i zdejmij go z podstawy komputera.



1 zestaw podparcia dłoni

2 podstawa komputera

- 9 Wykonaj punkty od 1 do 6 procedury „[Wymontowywanie tabliczki dotykowej](#)”.
- 10 Wykonaj punkty od 1 do 4 procedury „[Wymontowywanie płyty przycisku zasilania](#)”.
- 11 Wykonaj punkty od 1 do 4 procedury „[Wymontowywanie głośników](#)”.

# Instalowanie podparcia dłoni

---



**PRZESTROGA:** Przed przystąpieniem do wykonywania czynności wymagających otwarcia obudowy komputera należy zapoznać się z instrukcjami dotyczącymi bezpieczeństwa dostarczonymi z komputerem i wykonać procedurę przedstawioną w sekcji [Przed rozpoczęciem serwisowania komputera](#). Po zakończeniu pracy należy wykonać procedurę przedstawioną w sekcji [Po zakończeniu serwisowania komputera](#). Dodatkowe zalecenia dotyczące bezpieczeństwa można znaleźć na stronie Regulatory Compliance (Informacje o zgodności z przepisami prawnymi) pod adresem [dell.com/regulatory\\_compliance](http://dell.com/regulatory_compliance).

## Procedura

- 1 Wykonaj punkty od 1 do 3 procedury „[Instalowanie głośników](#)”.
- 2 Wykonaj punkty od 1 do 4 procedury „[Instalowanie płyty przycisku zasilania](#)”.
- 3 Wykonaj punkty od 1 do 6 procedury „[Instalowanie tabliczki dotykowej](#)”.
- 4 Przełóż kabel głośników przez otwór w podstawie komputera.
- 5 Dopasuj otwory na śruby w zestawie podparcia dłoni do otworów w podstawie komputera.
- 6 Wkręć śruby mocujące zestaw podparcia dłoni do podstawy komputera.
- 7 Podłącz kabel tabliczki dotykowej i kabel płyty przycisku zasilania do złączy na płycie systemowej i naciśnij zatrzaski, aby umocować kable.
- 8 Zamknij wyświetlacz i odwróć komputer spodem do góry.
- 9 Wkręć śruby mocujące zestaw podparcia dłoni do podstawy komputera.
- 10 Podłącz kabel głośnika do płyty systemowej.
- 11 Odwróć komputer i otwórz wyświetlacz.

## Po wykonaniu procedury

- 1 Zainstaluj [klawiaturę](#).
- 2 Wykonaj punkty od 4 do 6 procedury „[Instalowanie dysku twardego](#)”.
- 3 Zainstaluj [pokrywę dolną](#).
- 4 Zainstaluj [akumulator](#).

# Wymontowywanie tabliczki dotykowej

---



**PRZESTROGA:** Przed przystąpieniem do wykonywania czynności wymagających otwarcia obudowy komputera należy zapoznać się z instrukcjami dotyczącymi bezpieczeństwa dostarczonymi z komputerem i wykonać procedurę przedstawioną w sekcji [Przed rozpoczęciem serwisowania komputera](#). Po zakończeniu pracy należy wykonać procedurę przedstawioną w sekcji [Po zakończeniu serwisowania komputera](#). Dodatkowe zalecenia dotyczące bezpieczeństwa można znaleźć na stronie Regulatory Compliance (Informacje o zgodności z przepisami prawnymi) pod adresem [dell.com/regulatory\\_compliance](http://dell.com/regulatory_compliance).

## Przed wykonaniem procedury

- 1 Wymontuj [akumulator](#).
- 2 Wymontuj [pokrywę dolną](#).
- 3 Wykonaj punkty od 1 do 3 procedury „[Wymontowywanie dysku twardego](#)”.
- 4 Wymontuj [klawiaturę](#).
- 5 Wykonaj punkty od 1 do 8 procedury „[Wymontowywanie podparcia dłoni](#)”.

## Procedura

- 1 Odwróć zestaw podparcia dłoni i połóż na czystej, płaskiej powierzchni.
- 2 Wykręć śruby mocujące wspornik tabliczki dotykowej do podparcia dłoni.

- 3** Wyjmij wspornik tabliczki dotykowej z zestawu podparcia dłoni.

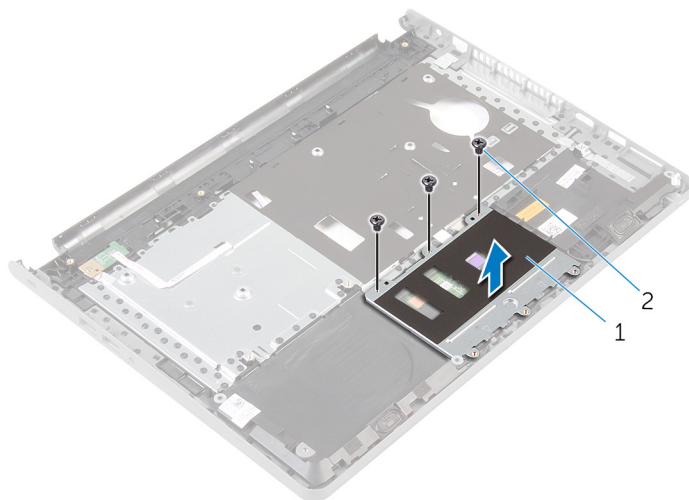

1 wspornik tabliczki dotykowej

2 śruby (3)

- 4** Unieś zatrzask i odłącz kabel tabliczki dotykowej od tabliczki dotykowej.  
**5** Odklej taśmę mocującą tabliczkę dotykową do zestawu podparcia dłoni.

6 Wyjmij tabliczkę dotykową z zestawu podparcia dłoni.

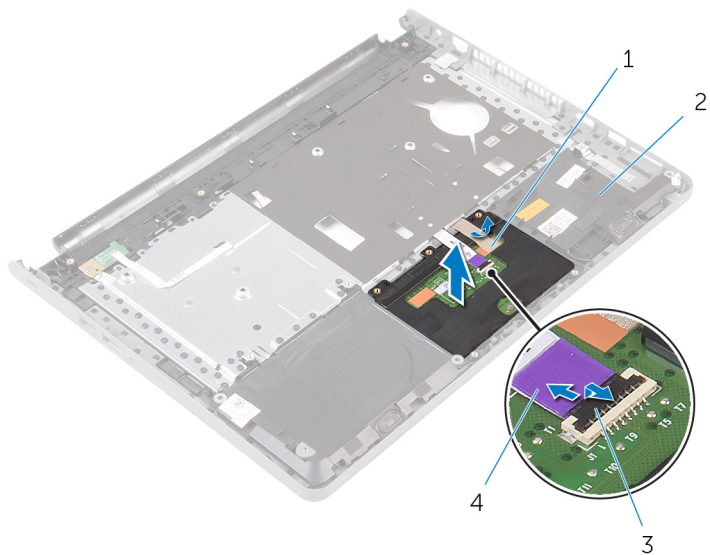

1 taśma

3 zatrzask

2 zestaw podparcia dłoni

4 kabel tabliczki dotykowej



# Instalowanie tabliczki dotykowej

---



**PRZESTROGA:** Przed przystąpieniem do wykonywania czynności wymagających otwarcia obudowy komputera należy zapoznać się z instrukcjami dotyczącymi bezpieczeństwa dostarczonymi z komputerem i wykonać procedurę przedstawioną w sekcji [Przed rozpoczęciem serwisowania komputera](#). Po zakończeniu pracy należy wykonać procedurę przedstawioną w sekcji [Po zakończeniu serwisowania komputera](#). Dodatkowe zalecenia dotyczące bezpieczeństwa można znaleźć na stronie Regulatory Compliance (Informacje o zgodności z przepisami prawnymi) pod adresem [dell.com/regulatory\\_compliance](http://dell.com/regulatory_compliance).

## Procedura

- 1 Dopasuj otwory na śruby w tabliczce dotykowej do otworów w zestawie podparcia dłoni i przytrzymaj tabliczkę dotykową, aby ją unieruchomić.
- 2 Przyklej taśmę mocującą tabliczkę dotykową do zestawu podparcia dłoni.
- 3 Dopasuj otwory na śruby we wsporniku tabliczki dotykowej do otworów w zestawie podparcia dłoni.
- 4 Wkręć śruby mocujące wspornik tabliczki dotykowej do zestawu podparcia dłoni.
- 5 Odwróć zestaw podparcia dłoni.

## Po wykonaniu procedury

- 1 Wykonaj punkty od 4 do 11 procedury „[Instalowanie podparcia dłoni](#)”.
- 2 Zainstaluj [klawiaturę](#).
- 3 Wykonaj punkty od 4 do 6 procedury „[Instalowanie dysku twardego](#)”.
- 4 Zainstaluj [pokrywę dolną](#).
- 5 Zainstaluj [akumulator](#).

# Wymontowywanie płyty przycisku zasilania

---



**PRZESTROGA:** Przed przystąpieniem do wykonywania czynności wymagających otwarcia obudowy komputera należy zapoznać się z instrukcjami dotyczącymi bezpieczeństwa dostarczonymi z komputerem i wykonać procedurę przedstawioną w sekcji [Przed rozpoczęciem serwisowania komputera](#). Po zakończeniu pracy należy wykonać procedurę przedstawioną w sekcji [Po zakończeniu serwisowania komputera](#). Dodatkowe zalecenia dotyczące bezpieczeństwa można znaleźć na stronie Regulatory Compliance (Informacje o zgodności z przepisami prawnymi) pod adresem [dell.com/regulatory\\_compliance](http://dell.com/regulatory_compliance).

## Przed wykonaniem procedury

- 1 Wymontuj [akumulator](#).
- 2 Wymontuj [pokrywę dolną](#).
- 3 Wykonaj punkty od 1 do 3 procedury „[Wymontowywanie dysku twardego](#)”.
- 4 Wymontuj [klawiaturę](#).
- 5 Wykonaj punkty od 1 do 8 procedury „[Wymontowywanie podparcia dłoni](#)”.

## Procedura

- 1 Odwróć zestaw podparcia dłoni i połóż na czystej, płaskiej powierzchni.
- 2 Wyjmij kabel płyty przycisku zasilania przez otwór w podparciu dłoni.
- 3 Wykręć śrubę mocującą płytę przycisku zasilania do podparcia dłoni.

- 4 Przesuń i wyjmij płytę przycisku zasilania razem z kablem spod zaczepu na zestawie podparcia dłoni.

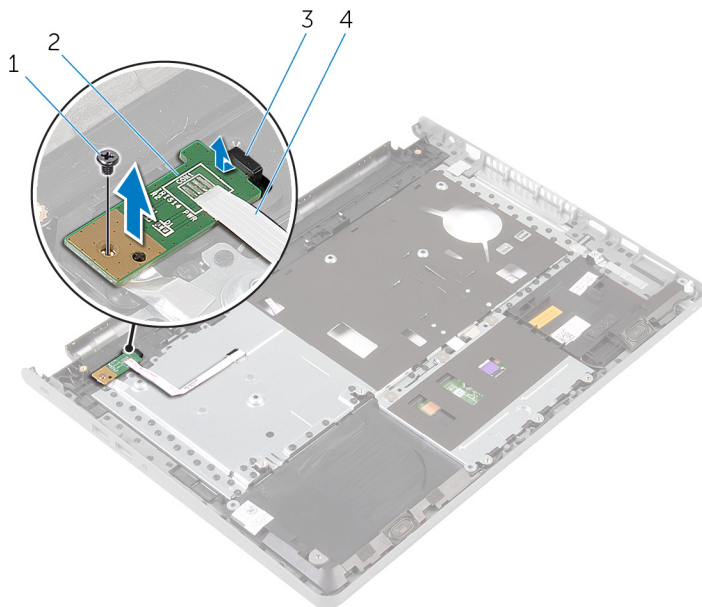

1 śruba

3 zaczep

2 płyta przycisku zasilania

4 kabel płyty przycisku zasilania

# Instalowanie płyty przycisku zasilania

---



**PRZESTROGA:** Przed przystąpieniem do wykonywania czynności wymagających otwarcia obudowy komputera należy zapoznać się z instrukcjami dotyczącymi bezpieczeństwa dostarczonymi z komputerem i wykonać procedurę przedstawioną w sekcji [Przed rozpoczęciem serwisowania komputera](#). Po zakończeniu pracy należy wykonać procedurę przedstawioną w sekcji [Po zakończeniu serwisowania komputera](#). Dodatkowe zalecenia dotyczące bezpieczeństwa można znaleźć na stronie Regulatory Compliance (Informacje o zgodności z przepisami prawnymi) pod adresem [dell.com/regulatory\\_compliance](http://dell.com/regulatory_compliance).

## Procedury

- 1 Wsuń płytę przycisku zasilania pod zaczepek w podparciu dłoni i dopasuj otwór na śrubę w płycie przycisku zasilania do otworu w zestawie podparcia dłoni.
- 2 Wkręć śrubę mocującą płytę przycisku zasilania do podparcia dłoni.
- 3 Przełóż kabel płyty przycisku zasilania przez otwór w zestawie podparcia dłoni.
- 4 Odwróć zestaw podparcia dłoni.

## Po wykonaniu procedury

- 1 Wykonaj punkty od 4 do 11 procedury „[Instalowanie podparcia dłoni](#)”.
- 2 Zainstaluj [klawiaturę](#).
- 3 Wykonaj punkty od 4 do 6 procedury „[Instalowanie dysku twardego](#)”.
- 4 Zainstaluj [pokrywę dolną](#).
- 5 Zainstaluj [akumulator](#).

# Wymontowywanie głośników

---



**PRZESTROGA:** Przed przystąpieniem do wykonywania czynności wymagających otwarcia obudowy komputera należy zapoznać się z instrukcjami dotyczącymi bezpieczeństwa dostarczonymi z komputerem i wykonać procedurę przedstawioną w sekcji [Przed rozpoczęciem serwisowania komputera](#). Po zakończeniu pracy należy wykonać procedurę przedstawioną w sekcji [Po zakończeniu serwisowania komputera](#). Dodatkowe zalecenia dotyczące bezpieczeństwa można znaleźć na stronie Regulatory Compliance (Informacje o zgodności z przepisami prawnymi) pod adresem [dell.com/regulatory\\_compliance](http://dell.com/regulatory_compliance).

## Przed wykonaniem procedury

- 1 Wymontuj [akumulator](#).
- 2 Wymontuj [pokrywę dolną](#).
- 3 Wykonaj punkty od 1 do 3 procedury „Wymontowywanie [dysku twardego](#)”.
- 4 Wymontuj [klawiaturę](#).
- 5 Wykonaj punkty od 1 do 8 procedury „Wymontowywanie [podparcia dłoni](#)”.

## Procedura

- 1 Odwróć zestaw podparcia dłoni i połóż na czystej, płaskiej powierzchni.
- 2 Zwróć uwagę na rozmieszczenie głośników i podważ głośniki, aby je uwolnić z zestawu podparcia dłoni.
- 3 Zwróć uwagę na sposób poprowadzenia kabla głośników i wyjmij kabel z prowadnic w zestawie podparcia dłoni.

4 Wyjmij głośniki z zestawu podparcia dłoni razem z kablem.

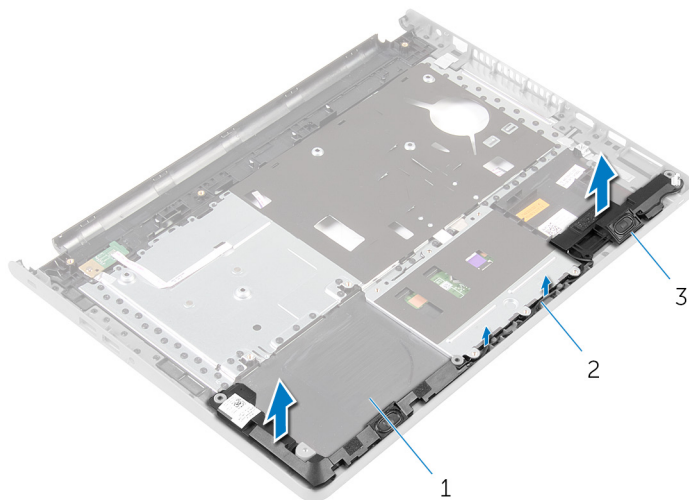

1 zestaw podparcia dłoni

2 kabel głośników

3 głośniki (2)

# Instalowanie głośników

---



**PRZESTROGA:** Przed przystąpieniem do wykonywania czynności wymagających otwarcia obudowy komputera należy zapoznać się z instrukcjami dotyczącymi bezpieczeństwa dostarczonymi z komputerem i wykonać procedurę przedstawioną w sekcji [Przed rozpoczęciem serwisowania komputera](#). Po zakończeniu pracy należy wykonać procedurę przedstawioną w sekcji [Po zakończeniu serwisowania komputera](#). Dodatkowe zalecenia dotyczące bezpieczeństwa można znaleźć na stronie Regulatory Compliance (Informacje o zgodności z przepisami prawnymi) pod adresem [dell.com/regulatory\\_compliance](http://dell.com/regulatory_compliance).

## Procedura

- 1 Umieść głośniki w zestawie podparcia dłoni, dopasowując je do wypustek.
- 2 Umieść kabel głośników w prowadnicach w zestawie podparcia dłoni.
- 3 Odwróć zestaw podparcia dłoni.

## Po wykonaniu procedury

- 1 Wykonaj punkty od 4 do 11 procedury „Instalowanie [podparcia dłoni](#)”.
- 2 Zainstaluj [klawiaturę](#).
- 3 Wykonaj punkty od 4 do 6 procedury „Instalowanie [dysku twardego](#)”.
- 4 Zainstaluj [pokrywę dolną](#).
- 5 Zainstaluj [akumulator](#).

# Wymontowanie płyty we/wy

---



**PRZESTROGA:** Przed przystąpieniem do wykonywania czynności wymagających otwarcia obudowy komputera należy zapoznać się z instrukcjami dotyczącymi bezpieczeństwa dostarczonymi z komputerem i wykonać procedurę przedstawioną w sekcji [Przed rozpoczęciem serwisowania komputera](#). Po zakończeniu pracy należy wykonać procedurę przedstawioną w sekcji [Po zakończeniu serwisowania komputera](#). Dodatkowe zalecenia dotyczące bezpieczeństwa można znaleźć na stronie Regulatory Compliance (Informacje o zgodności z przepisami prawnymi) pod adresem [dell.com/regulatory\\_compliance](http://dell.com/regulatory_compliance).

## Przed wykonaniem procedury

- 1 Wymontuj [akumulator](#).
- 2 Wymontuj [pokrywę dolną](#).
- 3 Wykonaj punkty od 1 do 3 procedury „[Wymontowywanie dysku twardego](#)”.
- 4 Wymontuj [klawiaturę](#).
- 5 Wykonaj punkty od 1 do 8 procedury „[Wymontowywanie podparcia dłoni](#)”.

## Procedura

- 1 Unieś zatrzask i odłącz kabel płyty we/wy od płyty we/wy.
- 2 Wykręć śrubę mocującą płytę we/wy do podstawy komputera.



**3** Unieś i przesuń płytę we/wy spod zaczepu w podstawie komputera.

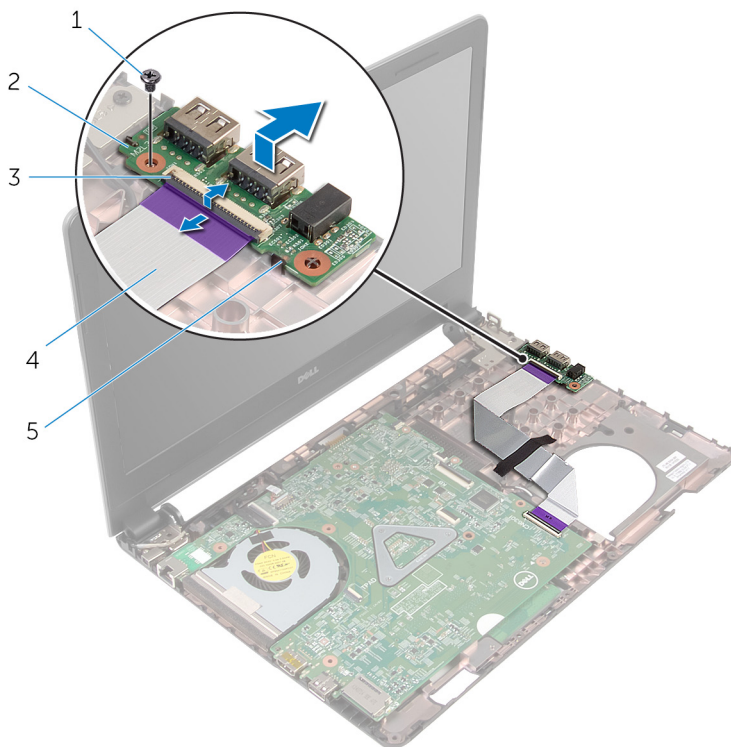

- 1 śruba
- 3 zatrzask
- 5 zaczep

- 2 płyta we/wy
- 4 kabel płyty we/wy

# Instalowanie płyty we/wy

---



**PRZESTROGA:** Przed przystąpieniem do wykonywania czynności wymagających otwarcia obudowy komputera należy zapoznać się z instrukcjami dotyczącymi bezpieczeństwa dostarczonymi z komputerem i wykonać procedurę przedstawioną w sekcji [Przed rozpoczęciem serwisowania komputera](#). Po zakończeniu pracy należy wykonać procedurę przedstawioną w sekcji [Po zakończeniu serwisowania komputera](#). Dodatkowe zalecenia dotyczące bezpieczeństwa można znaleźć na stronie Regulatory Compliance (Informacje o zgodności z przepisami prawnymi) pod adresem [dell.com/regulatory\\_compliance](http://dell.com/regulatory_compliance).

## Procedura

- 1 Wsuń płytę we/wy pod zacpek w podstawie komputera i dopasuj otwór na śrubę w płycie we/wy do otworu w podstawie komputera.
- 2 Wkręć śrubę mocującą płytę we/wy do podstawy komputera.
- 3 Podłącz kabel płyty we/wy do płyty we/wy i naciśnij zatrzask, aby zamocować kabel.

## Po wykonaniu procedury

- 1 Wykonaj punkty od 4 do 11 procedury „[Instalowanie podparcia dłoni](#)”.
- 2 Zainstaluj [klawiaturę](#).
- 3 Wykonaj punkty od 4 do 6 procedury „[Instalowanie dysku twardego](#)”.
- 4 Zainstaluj [pokrywę dolną](#).
- 5 Zainstaluj [akumulator](#).

# Wymontowywanie płyty systemowej



**PRZESTROGA:** Przed przystąpieniem do wykonywania czynności wymagających otwarcia obudowy komputera należy zapoznać się z instrukcjami dotyczącymi bezpieczeństwa dostarczonymi z komputerem i wykonać procedurę przedstawioną w sekcji [Przed rozpoczęciem serwisowania komputera](#). Po zakończeniu pracy należy wykonać procedurę przedstawioną w sekcji [Po zakończeniu serwisowania komputera](#). Dodatkowe zalecenia dotyczące bezpieczeństwa można znaleźć na stronie Regulatory Compliance (Informacje o zgodności z przepisami prawnymi) pod adresem [dell.com/regulatory\\_compliance](http://dell.com/regulatory_compliance).



**UWAGA:** Znacznik serwisowy komputera znajduje się na płycie systemowej. Po wymianie płyty systemowej należy wprowadzić znacznik serwisowy w systemie BIOS.



**UWAGA:** Wymiana płyty systemowej powoduje usunięcie wszystkich zmian wprowadzonych w systemie BIOS za pomocą programu konfiguracji systemu. Po wymianie płyty systemowej trzeba ponownie wprowadzić żądane zmiany.



**UWAGA:** Przed odłączeniem kabli od płyty systemowej należy zanotować rozmieszczenie złączy, tak aby móc poprawnie podłączyć kable po wymianie płyty systemowej.

## Przed wykonaniem procedury

- 1 Wymontuj [akumulator](#).
- 2 Wymontuj [pokrywę dolną](#).
- 3 Wykonaj punkty od 1 do 3 procedury „[Wymontowywanie dysku twardego](#)”.
- 4 Wymontuj [moduły pamięci](#).
- 5 Wymontuj [kartę sieci bezprzewodowej](#).
- 6 Wymontuj [klawiaturę](#).
- 7 Wykonaj punkty od 1 do 8 procedury „[Wymontowywanie podparcia dłoni](#)”.

## Procedura

- 1 Zdejmij taśmę mocującą kabel wyświetlacza do płyty systemowej.
- 2 Unieś zatrzaski i odłącz kabel wyświetlacza i kabel płyty we/wy od płyty systemowej.

**3** Odłącz kabel gniazda zasilacza od płyty systemowej.

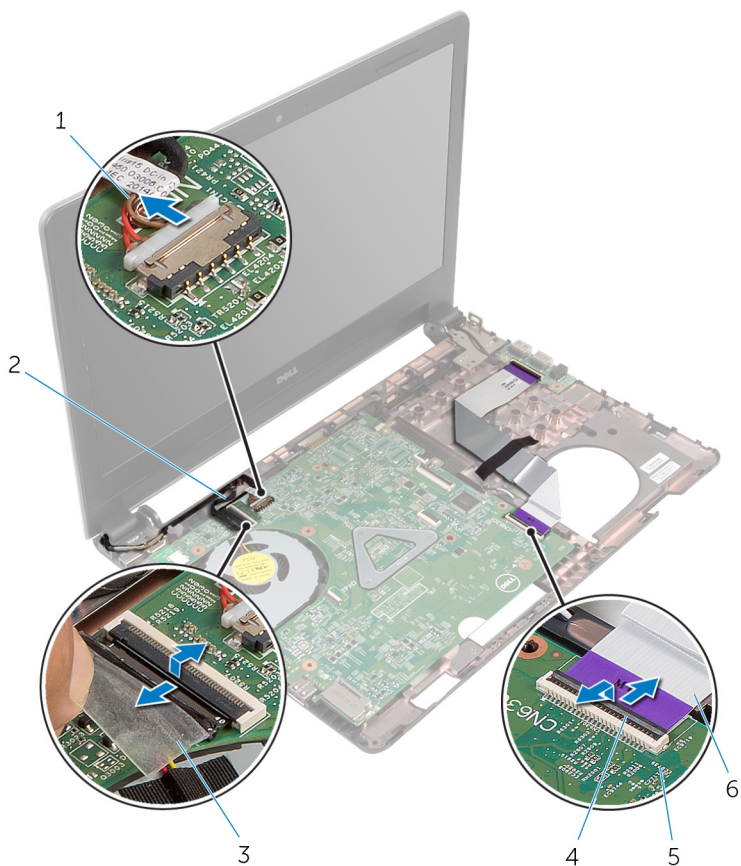

1 kabel gniazda zasilacza

2 kabel wyświetlacza

3 taśma

4 zatrzaski (2)

5 płyta systemowa

6 kabel płyty we/wy

**4** Wykręć śrubę mocującą płytę systemową do podstawy komputera.

- 5 Wyjmij płytę systemową z komputera.

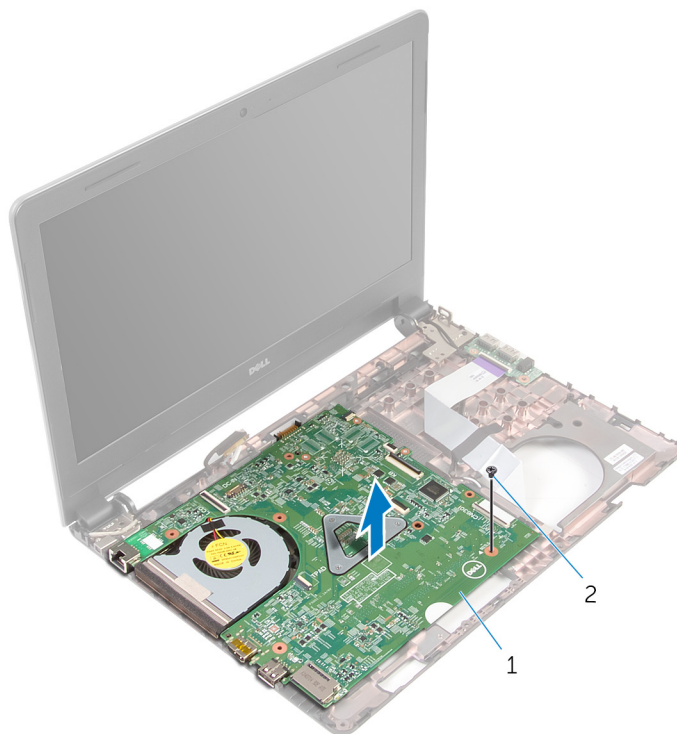

1 płyta systemowa

2 śruba

- 6 Odwróć płytę systemową.
- 7 Wymontuj [baterię pastylkową](#).
- 8 Wykonaj punkty od 1 do 3 procedury „Wymontowywanie [zestawu chłodzenia](#)”.

# Instalowanie płyty systemowej

---

 **PRZESTROGA:** Przed przystąpieniem do wykonywania czynności wymagających otwarcia obudowy komputera należy zapoznać się z instrukcjami dotyczącymi bezpieczeństwa dostarczonymi z komputerem i wykonać procedurę przedstawioną w sekcji [Przed rozpoczęciem serwisowania komputera](#). Po zakończeniu pracy należy wykonać procedurę przedstawioną w sekcji [Po zakończeniu serwisowania komputera](#). Dodatkowe zalecenia dotyczące bezpieczeństwa można znaleźć na stronie Regulatory Compliance (Informacje o zgodności z przepisami prawnymi) pod adresem [dell.com/regulatory\\_compliance](http://dell.com/regulatory_compliance).

 **UWAGA:** Znacznik serwisowy komputera znajduje się na płycie systemowej. Po wymianie płyty systemowej należy wprowadzić znacznik serwisowy w systemie BIOS.

 **UWAGA:** Wymiana płyty systemowej powoduje usunięcie wszystkich zmian wprowadzonych w systemie BIOS za pomocą programu konfiguracji systemu. Po wymianie płyty systemowej trzeba ponownie wprowadzić żądane zmiany.

## Procedura

- 1 Zainstaluj [baterię pastylkową](#).
- 2 Wykonaj punkty od 2 do 4 procedury „[Instalowanie zestawu chłodzenia](#)”.
- 3 Odwróć płytę systemową.
- 4 Dopasuj otwór na śrubę w płycie systemowej do otworu w podstawie komputera.

 **OSTRZEŻENIE:** Upewnij się, że pod płytą systemową nie ma żadnych kabli.

- 5 Wkręć śrubę mocującą płytę systemową do podstawy komputera.
- 6 Podłącz kabel gniazda zasilacza do płyty systemowej.
- 7 Podłącz kabel wyświetlacza i kabel płyty we/wy do płyty systemowej i naciśnij zatrzaski złączy, aby zamocować kable.
- 8 Przyklej taśmę mocującą kabel wyświetlacza do płyty systemowej.



## Po wykonaniu procedury

- 1 Wykonaj punkty od 4 do 11 procedury „[Instalowanie podparcia dłoni](#)”.
- 2 Zainstaluj [klawiaturę](#).
- 3 Zainstaluj [kartę sieci bezprzewodowej](#).
- 4 Zainstaluj [moduły pamięci](#).

- 5 Wykonaj punkty od 4 do 6 procedury „[Instalowanie dysku twardego](#)”.
- 6 Zainstaluj [pokrywę dolną](#).
- 7 Zainstaluj [akumulator](#).

# Wymontowywanie baterii pastylkowej

---

-  **PRZESTROGA:** Przed przystąpieniem do wykonywania czynności wymagających otwarcia obudowy komputera należy zapoznać się z instrukcjami dotyczącymi bezpieczeństwa dostarczonymi z komputerem i wykonać procedurę przedstawioną w sekcji [Przed rozpoczęciem serwisowania komputera](#). Po zakończeniu pracy należy wykonać procedurę przedstawioną w sekcji [Po zakończeniu serwisowania komputera](#). Dodatkowe zalecenia dotyczące bezpieczeństwa można znaleźć na stronie Regulatory Compliance (Informacje o zgodności z przepisami prawnymi) pod adresem [dell.com/regulatory\\_compliance](http://dell.com/regulatory_compliance).
-  **OSTRZEŻENIE:** Wyjęcie baterii pastylkowej powoduje zresetowanie ustawień systemu BIOS i przywrócenie ich domyślnych wartości. Producent zaleca zanotowanie ustawień systemu BIOS przed wyjęciem baterii pastylkowej.

## Przed wykonaniem procedury

- 1 Wymontuj [akumulator](#).
- 2 Wymontuj [pokrywę dolną](#).
- 3 Wykonaj punkty od 1 do 3 procedury „[Wymontowywanie dysku twardego](#)”.
- 4 Wymontuj [moduły pamięci](#).
- 5 Wymontuj [kartę sieci bezprzewodowej](#).
- 6 Wymontuj [klawiaturę](#).
- 7 Wykonaj punkty od 1 do 8 procedury „[Wymontowywanie podparcia dłoni](#)”.
- 8 Wykonaj punkty od 1 do 6 procedury „[Wymontowywanie płyty systemowej](#)”.

## Procedura

Rysikiem z tworzywa sztucznego delikatnie podważ baterię pastylkową i wyjmij ją z gniazda.



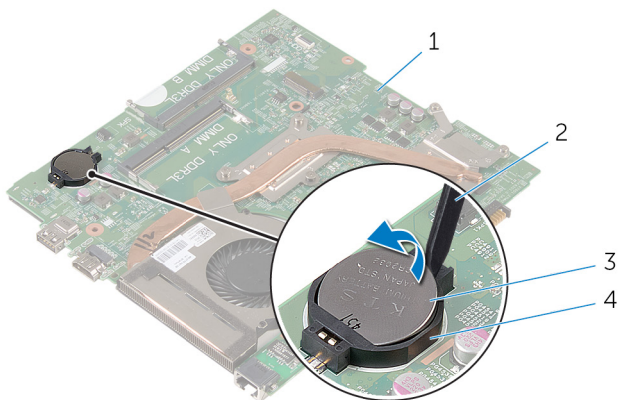

1 płyta systemowa  
3 bateria pastylkowa

2 rysik z tworzywa sztucznego  
4 gniazdo baterii

# Instalowanie baterii pastylkowej

---



**PRZESTROGA:** Przed przystąpieniem do wykonywania czynności wymagających otwarcia obudowy komputera należy zapoznać się z instrukcjami dotyczącymi bezpieczeństwa dostarczonymi z komputerem i wykonać procedurę przedstawioną w sekcji [Przed rozpoczęciem serwisowania komputera](#). Po zakończeniu pracy należy wykonać procedurę przedstawioną w sekcji [Po zakończeniu serwisowania komputera](#). Dodatkowe zalecenia dotyczące bezpieczeństwa można znaleźć na stronie Regulatory Compliance (Informacje o zgodności z przepisami prawnymi) pod adresem [dell.com/regulatory\\_compliance](http://dell.com/regulatory_compliance).

## Procedura

Włóż baterię pastylkową do gniazda na płycie systemowej biegunem dodatnim skierowanym do góry.

## Po wykonaniu procedury

- 1 Wykonaj punkty od 3 do 8 procedury „[Instalowanie płyty systemowej](#)”.
- 2 Wykonaj punkty od 4 do 11 procedury „[Instalowanie podparcia dłoni](#)”.
- 3 Zainstaluj [klawiaturę](#).
- 4 Zainstaluj [kartę sieci bezprzewodowej](#).
- 5 Zainstaluj [moduły pamięci](#).
- 6 Wykonaj punkty od 4 do 6 procedury „[Instalowanie dysku twardego](#)”.
- 7 Zainstaluj [pokrywę dolną](#).
- 8 Zainstaluj [akumulator](#).

# Wymontowywanie zestawu chłodzenia

---



**PRZESTROGA:** Przed przystąpieniem do wykonywania czynności wymagających otwarcia obudowy komputera należy zapoznać się z instrukcjami dotyczącymi bezpieczeństwa dostarczonymi z komputerem i wykonać procedurę przedstawioną w sekcji [Przed rozpoczęciem serwisowania komputera](#). Po zakończeniu pracy należy wykonać procedurę przedstawioną w sekcji [Po zakończeniu serwisowania komputera](#). Dodatkowe zalecenia dotyczące bezpieczeństwa można znaleźć na stronie Regulatory Compliance (Informacje o zgodności z przepisami prawnymi) pod adresem [dell.com/regulatory\\_compliance](http://dell.com/regulatory_compliance).

## Przed wykonaniem procedury

- 1 Wymontuj [akumulator](#).
- 2 Wymontuj [pokrywę dolną](#).
- 3 Wykonaj punkty od 1 do 3 procedury „[Wymontowywanie dysku twardego](#)”.
- 4 Wymontuj [moduły pamięci](#).
- 5 Wymontuj [kartę sieci bezprzewodowej](#).
- 6 Wymontuj [klawiaturę](#).
- 7 Wykonaj punkty od 1 do 8 procedury „[Wymontowywanie podparcia dłoni](#)”.
- 8 Wykonaj punkty od 1 do 6 procedury „[Wymontowywanie płyty systemowej](#)”.

## Procedura

- 1 W kolejności wskazanej na zestawie chłodzenia poluzuj śruby mocujące zestaw chłodzenia do płyty systemowej.
- 2 Odłącz kabel wentylatora od płyty systemowej.

3 Zdejmij zestaw chłodzenia z płyty systemowej.

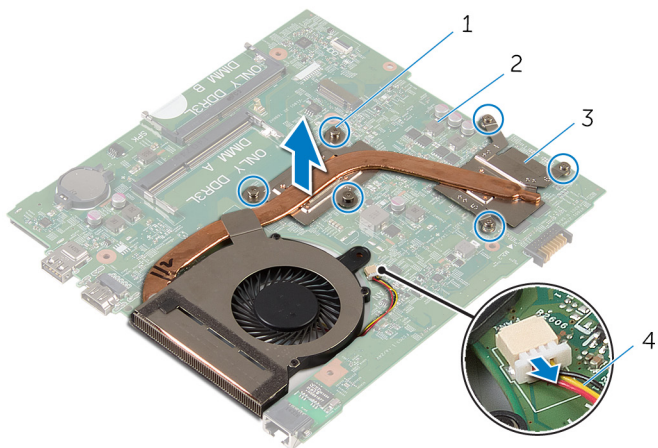

1 śruby mocujące (6)

2 płyta systemowa

3 zestaw chłodzenia

4 kabel wentylatora

4 Wykonaj punkty od 1 do 4 procedury „[Wymontowywanie wentylatora](#)”.

# Instalowanie zestawu chłodzenia

---



**PRZESTROGA:** Przed przystąpieniem do wykonywania czynności wymagających otwarcia obudowy komputera należy zapoznać się z instrukcjami dotyczącymi bezpieczeństwa dostarczonymi z komputerem i wykonać procedurę przedstawioną w sekcji [Przed rozpoczęciem serwisowania komputera](#). Po zakończeniu pracy należy wykonać procedurę przedstawioną w sekcji [Po zakończeniu serwisowania komputera](#). Dodatkowe zalecenia dotyczące bezpieczeństwa można znaleźć na stronie Regulatory Compliance (Informacje o zgodności z przepisami prawnymi) pod adresem [dell.com/regulatory\\_compliance](http://dell.com/regulatory_compliance).

## Procedura

- 1 Wykonaj punkty od 1 do 4 procedury „[Instalowanie wentylatora](#)”.
- 2 Dopasuj otwory na śruby w zestawie chłodzenia do otworów w płycie systemowej.
- 3 W kolejności wskazanej na zestawie chłodzenia dokręć śruby mocujące zestaw chłodzenia do płyty systemowej.
- 4 Podłącz kabel wentylatora do złącza na płycie systemowej.

## Po wykonaniu procedury

- 1 Wykonaj punkty od 3 do 8 procedury „[Instalowanie płyty systemowej](#)”.
- 2 Wykonaj punkty od 4 do 11 procedury „[Instalowanie podparcia dłoni](#)”.
- 3 Zainstaluj [klawiaturę](#).
- 4 Zainstaluj [kartę sieci bezprzewodowej](#).
- 5 Zainstaluj [moduły pamięci](#).
- 6 Wykonaj punkty od 4 do 6 procedury „[Instalowanie dysku twardego](#)”.
- 7 Zainstaluj [pokrywę dolną](#).
- 8 Zainstaluj [akumulator](#).

# Wymontowywanie wentylatora

---



**PRZESTROGA:** Przed przystąpieniem do wykonywania czynności wymagających otwarcia obudowy komputera należy zapoznać się z instrukcjami dotyczącymi bezpieczeństwa dostarczonymi z komputerem i wykonać procedurę przedstawioną w sekcji [Przed rozpoczęciem serwisowania komputera](#). Po zakończeniu pracy należy wykonać procedurę przedstawioną w sekcji [Po zakończeniu serwisowania komputera](#). Dodatkowe zalecenia dotyczące bezpieczeństwa można znaleźć na stronie Regulatory Compliance (Informacje o zgodności z przepisami prawnymi) pod adresem [dell.com/regulatory\\_compliance](http://dell.com/regulatory_compliance).

## Przed wykonaniem procedury

- 1 Wymontuj [akumulator](#).
- 2 Wymontuj [pokrywę dolną](#).
- 3 Wykonaj punkty od 1 do 3 procedury „[Wymontowywanie dysku twardego](#)”.
- 4 Wymontuj [moduły pamięci](#).
- 5 Wymontuj [kartę sieci bezprzewodowej](#).
- 6 Wymontuj [klawiaturę](#).
- 7 Wykonaj punkty od 1 do 8 procedury „[Wymontowywanie podparcia dłoni](#)”.
- 8 Wykonaj punkty od 1 do 6 procedury „[Wymontowywanie płyty systemowej](#)”.
- 9 Wykonaj punkty od 1 do 3 procedury „[Wymontowywanie zestawu chłodzenia](#)”.

## Procedura

- 1 Wykręć śruby mocujące wentylator do zestawu chłodzenia.

**2** Odwróć zestaw chłodzenia.

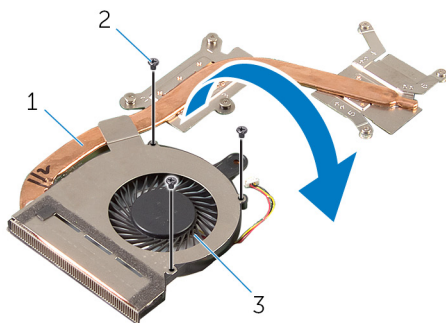

1 zestaw chłodzenia

2 śruby (3)

3 wentylator

**3** Zdejmij taśmę mocującą wentylator do zestawu chłodzenia.

**4** Zdejmij wentylator z zestawu chłodzenia.

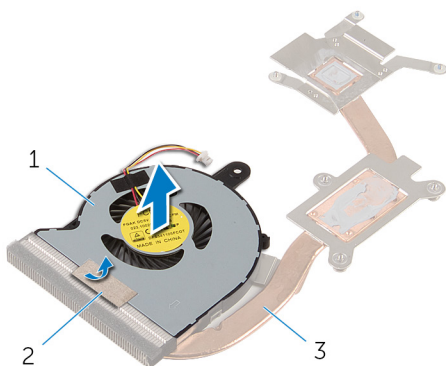

1 wentylator

2 taśma

3 zestaw chłodzenia

# Instalowanie wentylatora

---



**PRZESTROGA:** Przed przystąpieniem do wykonywania czynności wymagających otwarcia obudowy komputera należy zapoznać się z instrukcjami dotyczącymi bezpieczeństwa dostarczonymi z komputerem i wykonać procedurę przedstawioną w sekcji [Przed rozpoczęciem serwisowania komputera](#). Po zakończeniu pracy należy wykonać procedurę przedstawioną w sekcji [Po zakończeniu serwisowania komputera](#). Dodatkowe zalecenia dotyczące bezpieczeństwa można znaleźć na stronie Regulatory Compliance (Informacje o zgodności z przepisami prawnymi) pod adresem [dell.com/regulatory\\_compliance](http://dell.com/regulatory_compliance).

## Procedura

- 1 Umieść wentylator na zestawie chłodzenia.
- 2 Przyklej taśmę mocującą wentylator do zestawu chłodzenia.
- 3 Odwróć zestaw chłodzenia.
- 4 Wkręć śruby mocujące wentylator do zestawu chłodzenia.

## Po wykonaniu procedury

- 1 Wykonaj punkty od 2 do 4 procedury „[Instalowanie zestawu chłodzenia](#)”.
- 2 Wykonaj punkty od 3 do 8 procedury „[Instalowanie płyty systemowej](#)”.
- 3 Wykonaj punkty od 4 do 11 procedury „[Instalowanie podparcia dłoni](#)”.
- 4 Zainstaluj [klawiaturę](#).
- 5 Zainstaluj [kartę sieci bezprzewodowej](#).
- 6 Zainstaluj [moduły pamięci](#).
- 7 Wykonaj punkty od 4 do 6 procedury „[Instalowanie dysku twardego](#)”.
- 8 Zainstaluj [pokrywą dolną](#).
- 9 Zainstaluj [akumulator](#).



# Wymontowywanie zestawu wyświetlacza

---



**PRZESTROGA:** Przed przystąpieniem do wykonywania czynności wymagających otwarcia obudowy komputera należy zapoznać się z instrukcjami dotyczącymi bezpieczeństwa dostarczonymi z komputerem i wykonać procedurę przedstawioną w sekcji [Przed rozpoczęciem serwisowania komputera](#). Po zakończeniu pracy należy wykonać procedurę przedstawioną w sekcji [Po zakończeniu serwisowania komputera](#). Dodatkowe zalecenia dotyczące bezpieczeństwa można znaleźć na stronie Regulatory Compliance (Informacje o zgodności z przepisami prawnymi) pod adresem [dell.com/regulatory\\_compliance](http://dell.com/regulatory_compliance).

## Przed wykonaniem procedury

- 1 Wymontuj [akumulator](#).
- 2 Wymontuj [pokrywę dolną](#).
- 3 Wykonaj punkty od 1 do 3 procedury „[Wymontowywanie dysku twardego](#)”.
- 4 Wymontuj [moduły pamięci](#).
- 5 Wymontuj [kartę sieci bezprzewodowej](#).
- 6 Wymontuj [klawiaturę](#).
- 7 Wykonaj punkty od 1 do 8 procedury „[Wymontowywanie podparcia dłoni](#)”.
- 8 Wykonaj punkty od 1 do 5 procedury „[Wymontowywanie płyty systemowej](#)”.

## Procedura

- 1 Zamknij wyświetlacz i odwróć komputer spodem do góry.

- 2 Przełóż kable antenowe przez otwór w podstawie komputera.

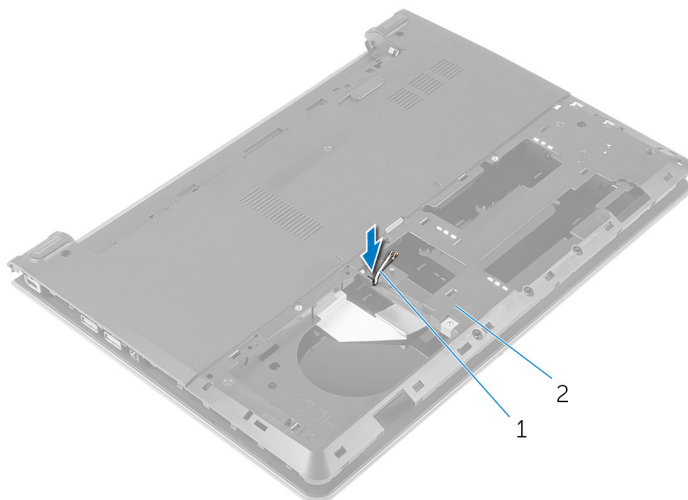

1 kable antenowe (2)

2 podstawa komputera

- 3 Odwróć komputer i otwórz wyświetlacz.
- 4 Unieś zatrzask i odłącz kabel płyty we/wy od płyty we/wy.

- 5 Wyjmij kabel płyty we/wy z podstawy komputera.

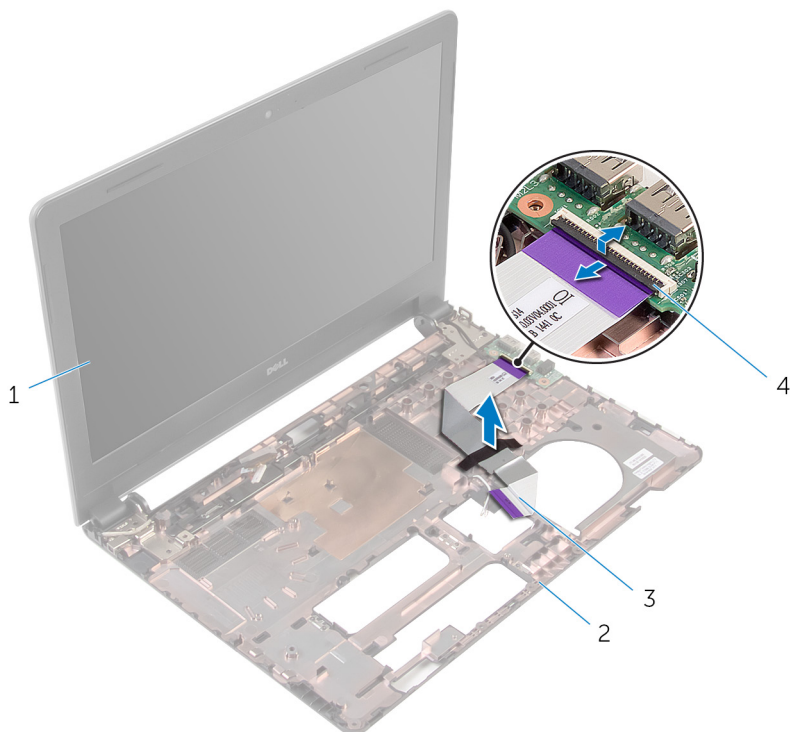

1 zestaw wyświetlacza

2 podstawa komputera

3 kabel płyty we/wy

4 zatrzask

- 6 Zwróć uwagę na sposób poprowadzenia kabli antenowych i wyjmij kable z przewodnic w podstawie komputera.

- 7 Zwróć uwagę na sposób poprowadzenia kabla wyświetlacza i wyjmij kabel z przewodnic w podstawie komputera.

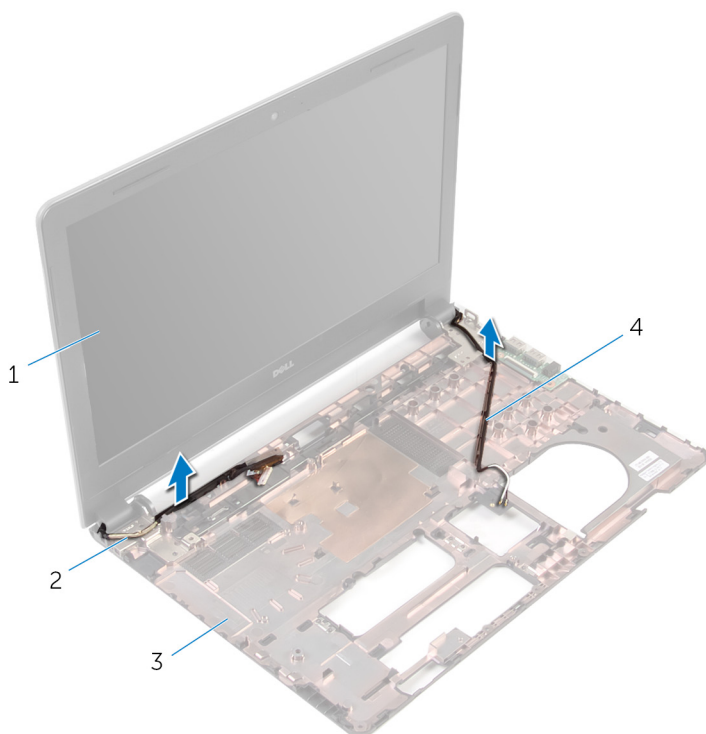

- |   |                     |   |                    |
|---|---------------------|---|--------------------|
| 1 | zestaw wyświetlacza | 2 | kabel wyświetlacza |
| 3 | podstawa komputera  | 4 | kable antenowe (2) |

- 8 Wykręć śruby mocujące zawiasy wyświetlacza do podstawy komputera.

9 Wyjmij zestaw wyświetlacza z podstawy komputera.

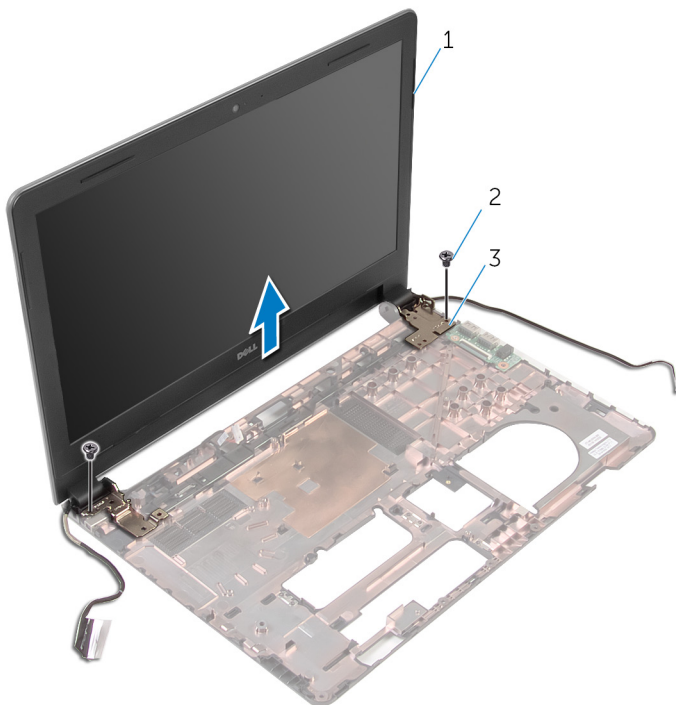

1 zestaw wyświetlacza

2 śruby (2)

3 zawiasy (2)

# Instalowanie zestawu wyświetlacza

---



**PRZESTROGA:** Przed przystąpieniem do wykonywania czynności wymagających otwarcia obudowy komputera należy zapoznać się z instrukcjami dotyczącymi bezpieczeństwa dostarczonymi z komputerem i wykonać procedurę przedstawioną w sekcji [Przed rozpoczęciem serwisowania komputera](#). Po zakończeniu pracy należy wykonać procedurę przedstawioną w sekcji [Po zakończeniu serwisowania komputera](#). Dodatkowe zalecenia dotyczące bezpieczeństwa można znaleźć na stronie Regulatory Compliance (Informacje o zgodności z przepisami prawnymi) pod adresem [dell.com/regulatory\\_compliance](http://dell.com/regulatory_compliance).

## Procedura

- 1 Dopasuj otwory na śruby w zawiasach wyświetlacza do otworów w podstawie komputera.
- 2 Wkręć śruby mocujące zawiasy wyświetlacza do podstawy komputera.
- 3 Umieść kabel wyświetlacza w przewodnicach w podstawie komputera.
- 4 Umieść kable antenowe w przewodnicach i przełóż kable przez otwór w podstawie komputera.
- 5 Podłącz kabel płyty we/wy do płyty we/wy i naciśnij zatrzask, aby zamocować kabel.

## Po wykonaniu procedury

- 1 Wykonaj punkty od 4 do 8 procedury „Instalowanie [płyty systemowej](#)”.
- 2 Wykonaj punkty od 4 do 11 procedury „[Instalowanie podparcia dłoni](#)”.
- 3 Zainstaluj [klawiaturę](#).
- 4 Zainstaluj [kartę sieci bezprzewodowej](#).
- 5 Zainstaluj [moduły pamięci](#).
- 6 Wykonaj punkty od 4 do 6 procedury „[Instalowanie dysku twardego](#)”.
- 7 Zainstaluj [pokrywę dolną](#).
- 8 Zainstaluj [akumulator](#).

# Wymontowywanie osłony wyświetlacza

---



**PRZESTROGA:** Przed przystąpieniem do wykonywania czynności wymagających otwarcia obudowy komputera należy zapoznać się z instrukcjami dotyczącymi bezpieczeństwa dostarczonymi z komputerem i wykonać procedurę przedstawioną w sekcji [Przed rozpoczęciem serwisowania komputera](#). Po zakończeniu pracy należy wykonać procedurę przedstawioną w sekcji [Po zakończeniu serwisowania komputera](#). Dodatkowe zalecenia dotyczące bezpieczeństwa można znaleźć na stronie Regulatory Compliance (Informacje o zgodności z przepisami prawnymi) pod adresem [dell.com/regulatory\\_compliance](http://dell.com/regulatory_compliance).

## Przed wykonaniem procedury

- 1 Wymontuj [akumulator](#).
- 2 Wymontuj [pokrywę dolną](#).
- 3 Wykonaj punkty od 1 do 3 procedury „[Wymontowywanie dysku twardego](#)”.
- 4 Wymontuj [moduły pamięci](#).
- 5 Wymontuj [kartę sieci bezprzewodowej](#).
- 6 Wymontuj [klawiaturę](#).
- 7 Wykonaj punkty od 1 do 8 procedury „[Wymontowywanie podparcia dłoni](#)”.
- 8 Wykonaj punkty od 1 do 5 procedury „[Wymontowywanie płyty systemowej](#)”.
- 9 Wymontuj [zestaw wyświetlacza](#).

## Procedura

- 1 Delikatnie podważ palcami wewnętrzne krawędzie osłony wyświetlacza.

2 Zdejmij osłonę wyświetlacza z zestawu wyświetlacza.

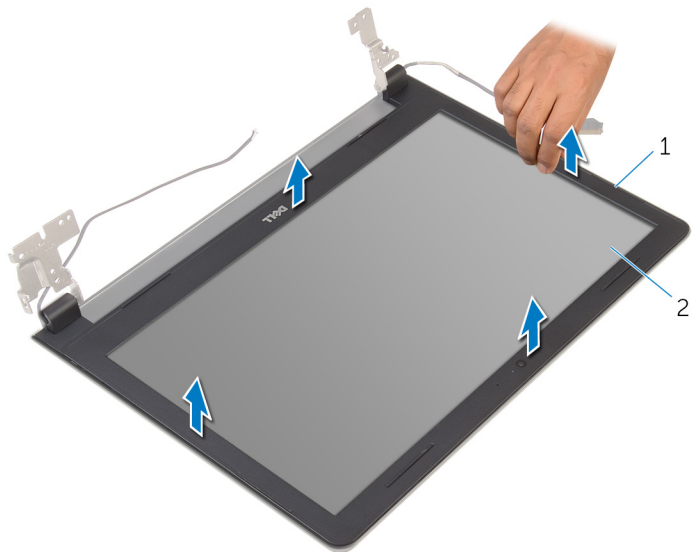

1 osłona wyświetlacza

2 panel wyświetlacza



# Instalowanie osłony wyświetlacza

---



**PRZESTROGA:** Przed przystąpieniem do wykonywania czynności wymagających otwarcia obudowy komputera należy zapoznać się z instrukcjami dotyczącymi bezpieczeństwa dostarczonymi z komputerem i wykonać procedurę przedstawioną w sekcji [Przed rozpoczęciem serwisowania komputera](#). Po zakończeniu pracy należy wykonać procedurę przedstawioną w sekcji [Po zakończeniu serwisowania komputera](#). Dodatkowe zalecenia dotyczące bezpieczeństwa można znaleźć na stronie Regulatory Compliance (Informacje o zgodności z przepisami prawnymi) pod adresem [dell.com/regulatory\\_compliance](http://dell.com/regulatory_compliance).

## Procedura

Dopasuj osłonę wyświetlacza do pokrywy tylnej wyświetlacza i delikatnie wciśnij na miejsce.

## Po wykonaniu procedury

- 1 Zainstaluj [zestaw wyświetlacza](#).
- 2 Wykonaj punkty od 4 do 8 procedury „[Wymontowywanie płyty systemowej](#)”.
- 3 Wykonaj punkty od 4 do 11 procedury „[Wymontowywanie podparcia dłoni](#)”.
- 4 Zainstaluj [klawiaturę](#).
- 5 Zainstaluj [kartę sieci bezprzewodowej](#).
- 6 Zainstaluj [moduły pamięci](#).
- 7 Wykonaj punkty od 4 do 6 procedury „[Instalowanie dysku twardego](#)”.
- 8 Zainstaluj [pokrywę dolną](#).
- 9 Zainstaluj [akumulator](#).

# Wymontowywanie panelu wyświetlacza

---



**PRZESTROGA:** Przed przystąpieniem do wykonywania czynności wymagających otwarcia obudowy komputera należy zapoznać się z instrukcjami dotyczącymi bezpieczeństwa dostarczonymi z komputerem i wykonać procedurę przedstawioną w sekcji [Przed rozpoczęciem serwisowania komputera](#). Po zakończeniu pracy należy wykonać procedurę przedstawioną w sekcji [Po zakończeniu serwisowania komputera](#). Dodatkowe zalecenia dotyczące bezpieczeństwa można znaleźć na stronie Regulatory Compliance (Informacje o zgodności z przepisami prawnymi) pod adresem [dell.com/regulatory\\_compliance](http://dell.com/regulatory_compliance).

## Przed wykonaniem procedury

- 1 Wymontuj [akumulator](#).
- 2 Zainstaluj [pokrywę dolną](#).
- 3 Wykonaj punkty od 1 do 3 procedury „[Wymontowywanie dysku twardego](#)”.
- 4 Wymontuj [moduły pamięci](#).
- 5 Wymontuj [kartę sieci bezprzewodowej](#).
- 6 Wymontuj [klawiaturę](#).
- 7 Wykonaj punkty od 1 do 8 procedury „[Wymontowywanie podparcia dłoni](#)”.
- 8 Wykonaj punkty od 1 do 5 procedury „[Wymontowywanie płyty systemowej](#)”.
- 9 Wymontuj [zestaw wyświetlacza](#).
- 10 Wymontuj [osłonę wyświetlacza](#).

## Procedura

- 1 Wykręć śruby mocujące panel wyświetlacza do pokrywy wyświetlacza.

- 2 Odwróć panel wyświetlacza i połóż go na czystej powierzchni.

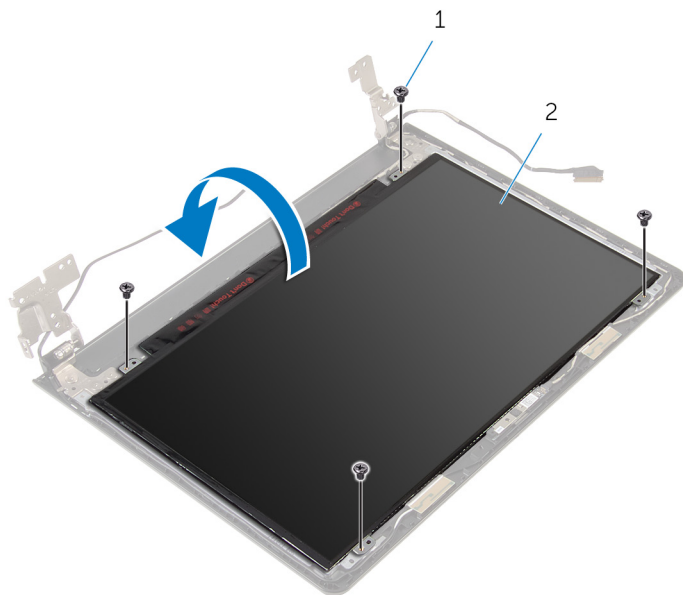

1 śruby (4)

2 panel wyświetlacza

- 3 Zdejmij taśmę mocującą kabel wyświetlacza do panelu wyświetlacza.

- 4 Podnieś zatrzask i odłącz kabel wyświetlacza od pokrywy wyświetlacza.

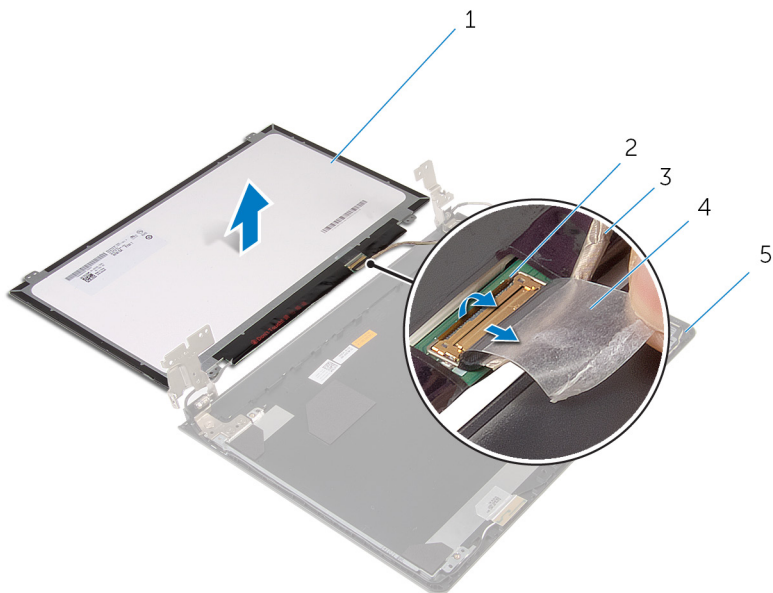

- 1 panel wyświetlacza  
3 kabel wyświetlacza  
5 pokrywa wyświetlacza

- 2 zatrzask  
4 taśma

# Instalowanie panelu wyświetlacza

---



**PRZESTROGA:** Przed przystąpieniem do wykonywania czynności wymagających otwarcia obudowy komputera należy zapoznać się z instrukcjami dotyczącymi bezpieczeństwa dostarczonymi z komputerem i wykonać procedurę przedstawioną w sekcji [Przed rozpoczęciem serwisowania komputera](#). Po zakończeniu pracy należy wykonać procedurę przedstawioną w sekcji [Po zakończeniu serwisowania komputera](#). Dodatkowe zalecenia dotyczące bezpieczeństwa można znaleźć na stronie Regulatory Compliance (Informacje o zgodności z przepisami prawnymi) pod adresem [dell.com/regulatory\\_compliance](http://dell.com/regulatory_compliance).

## Procedura

- 1 Umieść panel wyświetlacza ekranem do dołu na czystej, płaskiej powierzchni.
- 2 Podłącz kabel wyświetlacza do panelu wyświetlacza i naciśnij zatrzask złącza, aby zamocować kabel.
- 3 Przyklej taśmę mocującą kabel wyświetlacza do pokrywy wyświetlacza.
- 4 Odwróć panel wyświetlacza.
- 5 Dopasuj otwory na śruby w panelu wyświetlacza do otworów w pokrywie tylnej wyświetlacza.
- 6 Wkręć śruby mocujące panel wyświetlacza do pokrywy wyświetlacza.

## Po wykonaniu procedury

- 1 Zainstaluj [osłonę wyświetlacza](#).
- 2 Zainstaluj [zestaw wyświetlacza](#).
- 3 Wykonaj punkty od 4 do 8 procedury „[Instalowanie płyty systemowej](#)”.
- 4 Wykonaj punkty od 4 do 11 procedury „[Instalowanie podparcia dłoni](#)”.
- 5 Zainstaluj [klawiaturę](#).
- 6 Zainstaluj [kartę sieci bezprzewodowej](#).
- 7 Zainstaluj [moduły pamięci](#).
- 8 Wykonaj punkty od 4 do 6 procedury „[Instalowanie dysku twardego](#)”.
- 9 Zainstaluj [pokrywę dolną](#).
- 10 Zainstaluj [akumulator](#).

# Wymontowywanie zawiasów wyświetlacza

---



**PRZESTROGA:** Przed przystąpieniem do wykonywania czynności wymagających otwarcia obudowy komputera należy zapoznać się z instrukcjami dotyczącymi bezpieczeństwa dostarczonymi z komputerem i wykonać procedurę przedstawioną w sekcji [Przed rozpoczęciem serwisowania komputera](#). Po zakończeniu pracy należy wykonać procedurę przedstawioną w sekcji [Po zakończeniu serwisowania komputera](#). Dodatkowe zalecenia dotyczące bezpieczeństwa można znaleźć na stronie Regulatory Compliance (Informacje o zgodności z przepisami prawnymi) pod adresem [dell.com/regulatory\\_compliance](http://dell.com/regulatory_compliance).

## Przed wykonaniem procedury

- 1 Wymontuj [akumulator](#).
- 2 Zainstaluj [pokrywę dolną](#).
- 3 Wykonaj punkty od 1 do 3 procedury „[Wymontowywanie dysku twardego](#)”.
- 4 Wymontuj [moduły pamięci](#).
- 5 Wymontuj [kartę sieci bezprzewodowej](#).
- 6 Wymontuj [klawiaturę](#).
- 7 Wykonaj punkty od 1 do 8 procedury „[Wymontowywanie podparcia dłoni](#)”.
- 8 Wykonaj punkty od 1 do 5 procedury „[Wymontowywanie płyty systemowej](#)”.
- 9 Wymontuj [zestaw wyświetlacza](#).
- 10 Wymontuj [osłonę wyświetlacza](#).
- 11 Wymontuj [panel wyświetlacza](#).

## Procedura

- 1 Wykręć śruby mocujące zawiasy wyświetlacza do pokrywy tylnej wyświetlacza.

2 Zdejmij zawiasy z tylnej pokrywy wyświetlacza.

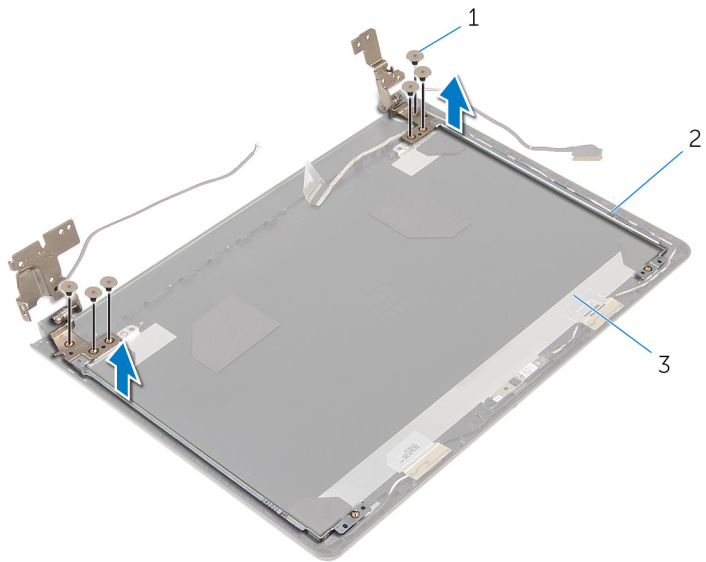

1 śruby (6)

2 zawiasy wyświetlacza (2)

3 pokrywa wyświetlacza

# Instalowanie zawiasów wyświetlacza



**PRZESTROGA:** Przed przystąpieniem do wykonywania czynności wymagających otwarcia obudowy komputera należy zapoznać się z instrukcjami dotyczącymi bezpieczeństwa dostarczonymi z komputerem i wykonać procedurę przedstawioną w sekcji [Przed rozpoczęciem serwisowania komputera](#). Po zakończeniu pracy należy wykonać procedurę przedstawioną w sekcji [Po zakończeniu serwisowania komputera](#). Dodatkowe zalecenia dotyczące bezpieczeństwa można znaleźć na stronie Regulatory Compliance (Informacje o zgodności z przepisami prawnymi) pod adresem [dell.com/regulatory\\_compliance](http://dell.com/regulatory_compliance).

## Procedura

- 1 Dopasuj otwory na śruby w zawiasach wyświetlacza do otworów w tylnej pokrywie wyświetlacza.
- 2 Wkręć śruby mocujące zawiasy wyświetlacza do tylnej pokrywy wyświetlacza.

## Po wykonaniu procedury

- 1 Zainstaluj [panel wyświetlacza](#).
- 2 Zainstaluj [osłonę wyświetlacza](#).
- 3 Zainstaluj [zestaw wyświetlacza](#).
- 4 Wykonaj punkty od 4 do 8 procedury „Instalowanie [płyty systemowej](#)”.
- 5 Wykonaj punkty od 4 do 11 procedury „[Instalowanie podparcia dłoni](#)”.
- 6 Zainstaluj [klawiaturę](#).
- 7 Zainstaluj [kartę sieci bezprzewodowej](#).
- 8 Zainstaluj [moduły pamięci](#).
- 9 Wykonaj punkty od 4 do 6 procedury „[Instalowanie dysku twardego](#)”.
- 10 Zainstaluj [pokrywę dolną](#).
- 11 Zainstaluj [akumulator](#).



# Wymontowywanie pokrywy tylnej wyświetlacza

---



**PRZESTROGA:** Przed przystąpieniem do wykonywania czynności wymagających otwarcia obudowy komputera należy zapoznać się z instrukcjami dotyczącymi bezpieczeństwa dostarczonymi z komputerem i wykonać procedurę przedstawioną w sekcji [Przed rozpoczęciem serwisowania komputera](#). Po zakończeniu pracy należy wykonać procedurę przedstawioną w sekcji [Po zakończeniu serwisowania komputera](#). Dodatkowe zalecenia dotyczące bezpieczeństwa można znaleźć na stronie Regulatory Compliance (Informacje o zgodności z przepisami prawnymi) pod adresem [dell.com/regulatory\\_compliance](http://dell.com/regulatory_compliance).

## Przed wykonaniem procedury

- 1 Wymontuj [akumulator](#).
- 2 Zainstaluj [pokrywę dolną](#).
- 3 Wykonaj punkty od 1 do 3 procedury „[Wymontowywanie dysku twardego](#)”.
- 4 Wymontuj [moduły pamięci](#).
- 5 Wymontuj [kartę sieci bezprzewodowej](#).
- 6 Wymontuj [klawiaturę](#).
- 7 Wykonaj punkty od 1 do 8 procedury „[Wymontowywanie podparcia dłoni](#)”.
- 8 Wykonaj punkty od 1 do 5 procedury „[Wymontowywanie płyty systemowej](#)”.
- 9 Wymontuj [osłonę wyświetlacza](#).
- 10 Wymontuj [zestaw wyświetlacza](#).
- 11 Wymontuj [panel wyświetlacza](#).
- 12 Wymontuj [zawiasy wyświetlacza](#).

## Procedura

Po wymontowaniu wszystkich części wymienionych w punkcie Przed wykonaniem procedury pozostanie jedynie pokrywa wyświetlacza.

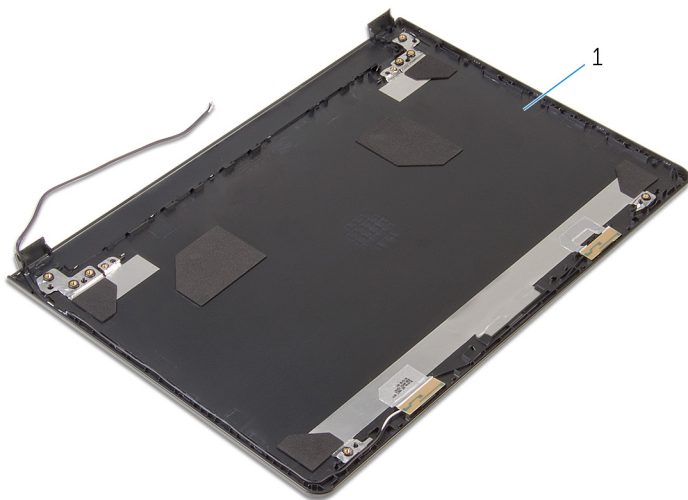

1 pokrywa wyświetlacza

# Instalowanie pokrywy tylnej wyświetlacza

---



**PRZESTROGA:** Przed przystąpieniem do wykonywania czynności wymagających otwarcia obudowy komputera należy zapoznać się z instrukcjami dotyczącymi bezpieczeństwa dostarczonymi z komputerem i wykonać procedurę przedstawioną w sekcji [Przed rozpoczęciem serwisowania komputera](#). Po zakończeniu pracy należy wykonać procedurę przedstawioną w sekcji [Po zakończeniu serwisowania komputera](#). Dodatkowe zalecenia dotyczące bezpieczeństwa można znaleźć na stronie Regulatory Compliance (Informacje o zgodności z przepisami prawnymi) pod adresem [dell.com/regulatory\\_compliance](http://dell.com/regulatory_compliance).

## Procedura

Umieść pokrywę wyświetlacza na czystej, płaskiej powierzchni.

## Po wykonaniu procedury

- 1 Zainstaluj [zawiasy wyświetlacza](#).
- 2 Zainstaluj [osłonę wyświetlacza](#).
- 3 Zainstaluj [panel wyświetlacza](#).
- 4 Zainstaluj [zestaw wyświetlacza](#).
- 5 Wykonaj punkty od 4 do 8 procedury „Instalowanie [płyty systemowej](#)”.
- 6 Wykonaj punkty od 4 do 11 procedury „Instalowanie [podparcia dłoni](#)”.
- 7 Zainstaluj [klawiaturę](#).
- 8 Zainstaluj [kartę sieci bezprzewodowej](#).
- 9 Zainstaluj [moduły pamięci](#).
- 10 Wykonaj punkty od 4 do 6 procedury „Instalowanie [dysku twardego](#)”.
- 11 Zainstaluj [pokrywę dolną](#).
- 12 Zainstaluj [akumulator](#).

# Wymontowywanie kamery

---



**PRZESTROGA:** Przed przystąpieniem do wykonywania czynności wymagających otwarcia obudowy komputera należy zapoznać się z instrukcjami dotyczącymi bezpieczeństwa dostarczonymi z komputerem i wykonać procedurę przedstawioną w sekcji [Przed rozpoczęciem serwisowania komputera](#). Po zakończeniu pracy należy wykonać procedurę przedstawioną w sekcji [Po zakończeniu serwisowania komputera](#). Dodatkowe zalecenia dotyczące bezpieczeństwa można znaleźć na stronie Regulatory Compliance (Informacje o zgodności z przepisami prawnymi) pod adresem [dell.com/regulatory\\_compliance](http://dell.com/regulatory_compliance).

## Przed wykonaniem procedury

- 1 Wymontuj [akumulator](#).
- 2 Wymontuj [pokrywę dolną](#).
- 3 Wykonaj punkty od 1 do 3 procedury „[Wymontowywanie dysku twardego](#)”.
- 4 Wymontuj [moduły pamięci](#).
- 5 Wymontuj [kartę sieci bezprzewodowej](#).
- 6 Wymontuj [klawiaturę](#).
- 7 Wykonaj punkty od 1 do 8 procedury „[Wymontowywanie podparcia dłoni](#)”.
- 8 Wykonaj punkty od 1 do 5 procedury „[Wymontowywanie płyty systemowej](#)”.
- 9 Wymontuj [zestaw wyświetlacza](#).
- 10 Wymontuj [osłonę wyświetlacza](#).

## Procedura

- 1 Zapamiętaj położenie kamery i za pomocą rysika z tworzywa sztucznego ostrożnie podważ kamerę, aby ją uwolnić z pokrywy wyświetlacza.

- 2 Odłącz kabel od kamery i wyjmij kamerę z pokrywy wyświetlacza.

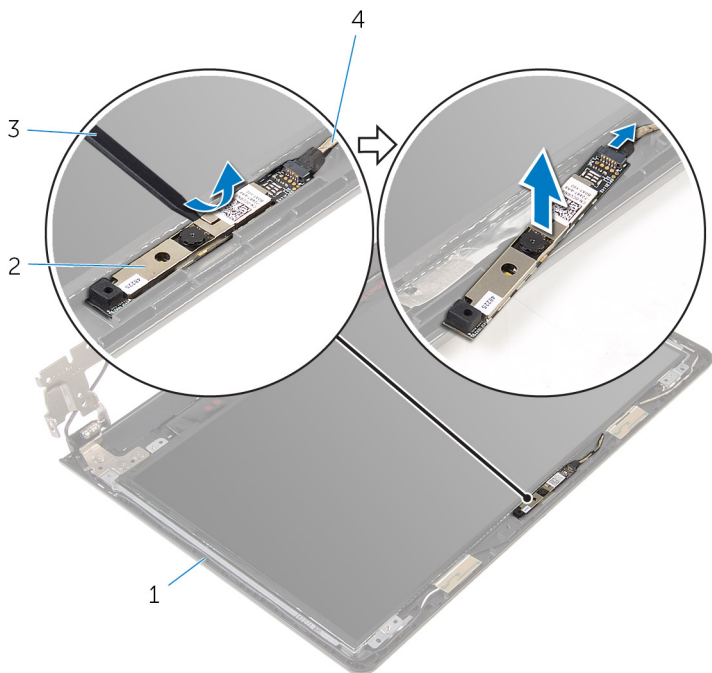

- |   |                              |   |              |
|---|------------------------------|---|--------------|
| 1 | pokrywa wyświetlacza         | 2 | kamera       |
| 3 | ryśnik z tworzywa sztucznego | 4 | kabel kamery |

# Instalowanie kamery

---



**PRZESTROGA:** Przed przystąpieniem do wykonywania czynności wymagających otwarcia obudowy komputera należy zapoznać się z instrukcjami dotyczącymi bezpieczeństwa dostarczonymi z komputerem i wykonać procedurę przedstawioną w sekcji [Przed rozpoczęciem serwisowania komputera](#). Po zakończeniu pracy należy wykonać procedurę przedstawioną w sekcji [Po zakończeniu serwisowania komputera](#). Dodatkowe zalecenia dotyczące bezpieczeństwa można znaleźć na stronie Regulatory Compliance (Informacje o zgodności z przepisami prawnymi) pod adresem [dell.com/regulatory\\_compliance](http://dell.com/regulatory_compliance).

## Procedura

- 1 Podłącz kabel kamery do kamery.
- 2 Przyklej moduł kamery do pokrywy wyświetlacza.

## Po wykonaniu procedury

- 1 Zainstaluj [osłonę wyświetlacza](#).
- 2 Zainstaluj [zestaw wyświetlacza](#).
- 3 Wykonaj punkty od 4 do 8 procedury „[Instalowanie płyty systemowej](#)”.
- 4 Wykonaj punkty od 4 do 11 procedury „[Instalowanie podparcia dłoni](#)”.
- 5 Zainstaluj [klawiaturę](#).
- 6 Zainstaluj [kartę sieci bezprzewodowej](#).
- 7 Zainstaluj [moduły pamięci](#).
- 8 Wykonaj punkty od 4 do 6 procedury „[Instalowanie dysku twardego](#)”.
- 9 Zainstaluj [pokrywę dolną](#).
- 10 Zainstaluj [akumulator](#).

# Wymontowywanie gniazda zasilacza



**PRZESTROGA:** Przed przystąpieniem do wykonywania czynności wymagających otwarcia obudowy komputera należy zapoznać się z instrukcjami dotyczącymi bezpieczeństwa dostarczonymi z komputerem i wykonać procedurę przedstawioną w sekcji [Przed rozpoczęciem serwisowania komputera](#). Po zakończeniu pracy należy wykonać procedurę przedstawioną w sekcji [Po zakończeniu serwisowania komputera](#). Dodatkowe zalecenia dotyczące bezpieczeństwa można znaleźć na stronie Regulatory Compliance (Informacje o zgodności z przepisami prawnymi) pod adresem [dell.com/regulatory\\_compliance](http://dell.com/regulatory_compliance).

## Przed wykonaniem procedury

- 1 Wymontuj [akumulator](#).
- 2 Wymontuj [pokrywę dolną](#).
- 3 Wykonaj punkty od 1 do 3 procedury „[Wymontowywanie dysku twardego](#)”.
- 4 Wymontuj [moduły pamięci](#).
- 5 Wymontuj [kartę sieci bezprzewodowej](#).
- 6 Wymontuj [klawiaturę](#).
- 7 Wykonaj punkty od 1 do 8 procedury „[Wymontowywanie podparcia dłoni](#)”.
- 8 Wykonaj punkty od 1 do 5 procedury „[Wymontowywanie płyty systemowej](#)”.
- 9 Wymontuj [zestaw wyświetlacza](#).

## Procedura

- 1 Zwróć uwagę na sposób poprowadzenia kabla gniazda zasilacza i wyjmij kabel z przewodnic w podstawie komputera.
- 2 Wykręć śrubę mocującą gniazdo zasilacza do podstawy komputera.

- 3 Wyjmij gniazdo zasilacza razem z kablem z podstawy komputera.

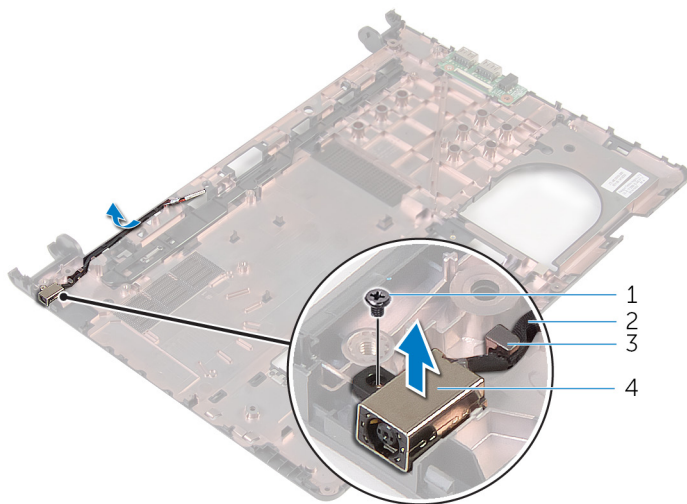

- |   |                   |   |                         |
|---|-------------------|---|-------------------------|
| 1 | śruba             | 2 | kabel gniazda zasilacza |
| 3 | przewodnica kabla | 4 | gniazdo zasilacza       |



# Instalowanie gniazda zasilacza

---



**PRZESTROGA:** Przed przystąpieniem do wykonywania czynności wymagających otwarcia obudowy komputera należy zapoznać się z instrukcjami dotyczącymi bezpieczeństwa dostarczonymi z komputerem i wykonać procedurę przedstawioną w sekcji [Przed rozpoczęciem serwisowania komputera](#). Po zakończeniu pracy należy wykonać procedurę przedstawioną w sekcji [Po zakończeniu serwisowania komputera](#). Dodatkowe zalecenia dotyczące bezpieczeństwa można znaleźć na stronie Regulatory Compliance (Informacje o zgodności z przepisami prawnymi) pod adresem [dell.com/regulatory\\_compliance](http://dell.com/regulatory_compliance).

## Procedura

- 1 Umieść gniazdo zasilacza we wnęce w podstawie komputera.
- 2 Wkręć śrubę mocującą gniazdo zasilacza do podstawy komputera.
- 3 Umieść kabel gniazda zasilacza w przewodnicach w podstawie komputera.

## Po wykonaniu procedury

- 1 Zainstaluj [zestaw wyświetlacza](#).
- 2 Wykonaj punkty od 4 do 8 procedury „[Instalowanie płyty systemowej](#)”.
- 3 Wykonaj punkty od 4 do 11 procedury „[Instalowanie podparcia dłoni](#)”.
- 4 Zainstaluj [klawiaturę](#).
- 5 Zainstaluj [kartę sieci bezprzewodowej](#).
- 6 Zainstaluj [moduły pamięci](#).
- 7 Wykonaj punkty od 4 do 6 procedury „[Instalowanie dysku twardego](#)”.
- 8 Zainstaluj [pokrywę dolną](#).
- 9 Zainstaluj [akumulator](#).

# Wymontowywanie podstawy komputera

---



**PRZESTROGA:** Przed przystąpieniem do wykonywania czynności wymagających otwarcia obudowy komputera należy zapoznać się z instrukcjami dotyczącymi bezpieczeństwa dostarczonymi z komputerem i wykonać procedurę przedstawioną w sekcji [Przed rozpoczęciem serwisowania komputera](#). Po zakończeniu pracy należy wykonać procedurę przedstawioną w sekcji [Po zakończeniu serwisowania komputera](#). Dodatkowe zalecenia dotyczące bezpieczeństwa można znaleźć na stronie Regulatory Compliance (Informacje o zgodności z przepisami prawnymi) pod adresem [dell.com/regulatory\\_compliance](http://dell.com/regulatory_compliance).

## Przed wykonaniem procedury

- 1 Wymontuj [akumulator](#).
- 2 Wymontuj [pokrywę dolną](#).
- 3 Wykonaj punkty od 1 do 3 procedury „[Wymontowywanie dysku twardego](#)”.
- 4 Wymontuj [moduły pamięci](#).
- 5 Wymontuj [kartę sieci bezprzewodowej](#).
- 6 Wymontuj [klawiaturę](#).
- 7 Wykonaj punkty od 1 do 8 procedury „[Wymontowywanie podparcia dłoni](#)”.
- 8 Wykonaj punkty od 1 do 5 procedury „[Wymontowywanie płyty systemowej](#)”.
- 9 Wykonaj punkty od 1 do 3 procedury „[Wymontowywanie zestawu chłodzenia](#)”.
- 10 Wykonaj punkty od 1 do 3 procedury „[Wymontowywanie płyty we/wy](#)”.
- 11 Wymontuj [zestaw wyświetlacza](#).
- 12 Wykonaj punkty od 1 do 3 procedury „[Wymontowywanie gniazda zasilacza](#)”.

## Procedura

Po wymontowaniu wszystkich części wymienionych w punkcie Przed wykonaniem procedury pozostanie jedynie podstawa komputera.

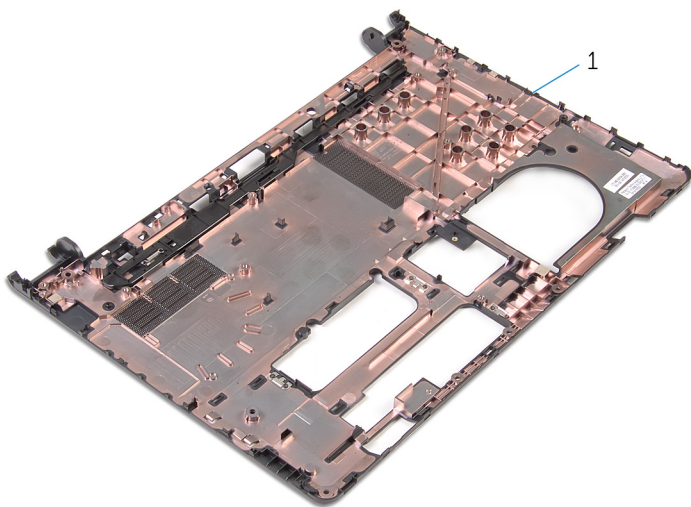

1 podstawa komputera

# Instalowanie podstawy komputera

---



**PRZESTROGA:** Przed przystąpieniem do wykonywania czynności wymagających otwarcia obudowy komputera należy zapoznać się z instrukcjami dotyczącymi bezpieczeństwa dostarczonymi z komputerem i wykonać procedurę przedstawioną w sekcji [Przed rozpoczęciem serwisowania komputera](#). Po zakończeniu pracy należy wykonać procedurę przedstawioną w sekcji [Po zakończeniu serwisowania komputera](#). Dodatkowe zalecenia dotyczące bezpieczeństwa można znaleźć na stronie Regulatory Compliance (Informacje o zgodności z przepisami prawnymi) pod adresem [dell.com/regulatory\\_compliance](http://dell.com/regulatory_compliance).

## Procedura

Umieść komputer na czystej, płaskiej powierzchni.



## Po wykonaniu procedury

- 1 Wykonaj punkty od 1 do 3 procedury „[Instalowanie gniazda zasilacza](#)”.
- 2 Zainstaluj [zestaw wyświetlacza](#).
- 3 Wykonaj punkty od 1 do 3 procedury „[Instalowanie płyty we/wy](#)”.
- 4 Wykonaj punkty od 2 do 4 procedury „[Instalowanie zestawu chłodzenia](#)”.
- 5 Wykonaj punkty od 4 do 8 procedury „[Instalowanie płyty systemowej](#)”.
- 6 Wykonaj punkty od 4 do 11 procedury „[Instalowanie podparcia dłoni](#)”.
- 7 Zainstaluj [klawiaturę](#).
- 8 Zainstaluj [kartę sieci bezprzewodowej](#).
- 9 Zainstaluj [moduły pamięci](#).
- 10 Wykonaj punkty od 4 do 6 procedury „[Instalowanie dysku twardego](#)”.
- 11 Zainstaluj [pokrywę dolną](#).
- 12 Zainstaluj [akumulator](#).

# Ładowanie systemu BIOS

---

Ładowanie systemu BIOS może być konieczne, kiedy jest dostępna aktualizacja lub po wymianie płyty systemowej. Wykonaj następujące czynności, aby załadować system BIOS:

- 1 Włącz komputer.
- 2 Przejdź do strony internetowej [dell.com/support](http://dell.com/support).
- 3 Kliknij pozycję **Product Support** (Wsparcie dla produktu), wprowadź znacznik serwisowy laptopa, a następnie kliknij przycisk **Submit** (Prześlij).  
 **UWAGA:** Jeśli nie masz znacznika serwisowego, skorzystaj z funkcji automatycznego wykrywania znacznika albo ręcznie wyszukaj model swojego komputera.
- 4 Kliknij pozycję **Drivers & downloads** (Sterowniki i pliki do pobrania).
- 5 Przewiń do pozycji **Or, show me all available drivers for...** (Pokaż wszystkie dostępne sterowniki dla) i wybierz opcję **BIOS** z listy rozwijanej **Category** (Kategoria).  
 **UWAGA:** Na liście rozwijanej **Change OS** (Zmień system operacyjny) wybierz system operacyjny zainstalowany na komputerze.
- 6 Rozwiń sekcję **BIOS**, aby wyświetlić dostępne pliki systemu BIOS.
- 7 Kliknij przycisk **Download File** (Pobierz plik), aby pobrać najnowszą wersję systemu BIOS dla komputera.
- 8 Zapisz plik aktualizacji systemu BIOS. Po zakończeniu pobierania przejdź do folderu, w którym plik został zapisany.
- 9 Kliknij dwukrotnie ikonę pliku aktualizacji systemu BIOS i postępuj zgodnie z instrukcjami wyświetlanymi na ekranie.

# Uzyskiwanie pomocy i kontakt z firmą Dell

---

## Narzędzia pomocy technicznej do samodzielnego wykorzystania

Aby uzyskać informacje i pomoc dotyczącą korzystania z produktów i usług firmy Dell, można skorzystać z następujących zasobów internetowych:

Dostępne informacje	Opcje pomocy technicznej do samodzielnego wykorzystania
Korzystanie z pomocy systemu Windows	<b>Windows 8.1:</b> Otwórz panel Wyszukiwanie, w polu wyszukiwania wpisz <b>Pomoc i obsługa techniczna</b> , a następnie naciśnij klawisz <b>Enter</b> . <b>Windows 7:</b> Kliknij kolejno <b>Start</b> → <b>Pomoc i obsługa techniczna</b> .
Informacje o produktach i usługach firmy Dell	Zobacz <b>dell.com</b> .
Informacje o rozwiązywaniu problemów, podręczniki, instrukcje konfiguracji, dane techniczne produktów, blogi pomocy technicznej, sterowniki, aktualizacje oprogramowania itd.	Zobacz <b>dell.com/support</b> .
Informacje o systemie Microsoft Windows 8.1	Zobacz <b>dell.com/windows8</b> .
Informacje o systemie Microsoft Windows 7	Kliknij kolejno <b>Start</b> → <b>Wszystkie programy</b> → <b>Dell Help Documentation</b> (Dokumentacja i pomoc firmy Dell).
Informacje o systemie operacyjnym, konfigurowaniu i użytkowaniu komputera, tworzeniu kopii zapasowych danych, wykonywaniu procedur diagnostycznych itd.	Zobacz <i>Ja i mój Dell</i> na stronie internetowej <b>dell.com/support/manuals</b> .

## Kontakt z firmą Dell

Jeśli chcesz skontaktować się z działem sprzedaży, pomocy technicznej lub obsługi klienta firmy Dell, zobacz **dell.com/contactdell**.



**UWAGA:** Dostępność usług różni się w zależności od produktu i kraju, a niektóre z nich mogą być niedostępne w Twoim regionie.



**UWAGA:** W przypadku braku aktywnego połączenia z Internetem informacje kontaktowe można znaleźć na fakturze, w dokumencie dostawy, na rachunku lub w katalogu produktów firmy Dell.